



---

**MITYBILT**



2024/2025

**CATALOGUE  
DE MOBILIER  
ÉDUCATIF**



## FIÈREMENT CANADIENS

MityBilt est une entreprise Canadienne établie à Stonewall, au Manitoba. Nous fabriquons nos produits à l'interne à partir de matières premières provenant entièrement des ressources disponibles au Canada. En tant que fabricant responsable, nous nous assurons que vous êtes une priorité absolue en offrant des délais concurrentiels, des prix et des produits exceptionnels.



## RESPECTUEUX DE L'ENVIRONNEMENT

Chez MityBilt, nous produisons nos produits avec deux choses en tête: nos clients et l'environnement. Nous appliquons des procédures de fabrication écologiques pour réduire notre empreinte carbone en utilisant des matériaux provenant de sources éco-durables. Cela comprend un contenu recyclé garanti, des stratifiés GreenGuard, des matériaux de base à faibles émissions de formaldéhyde, des adhésifs à base d'eau et des finis de peinture ne contenant pas de composés organiques volatils (COV). Nous visons à jouer notre rôle dans la conservation des ressources de la Terre sans sacrifier les produits que nous produisons. C'est notre responsabilité de minimiser l'impact que nous avons sur l'environnement. Bien que nous nous efforcions d'être votre meilleur fournisseur de mobilier éducatif, nous ne sacrifierons pas notre environnement pour y parvenir.



## GARANTIE À VIE LIMITÉE

MityBilt est connu pour la qualité et la durabilité de son mobilier éducatif, dépassant les attentes, et l'ingénierie de produits exceptionnels. Pour cette raison, MityBilt offre une garantie à vie limitée sur les tables, les bureaux, les carrefours d'étude, les bancs, les tabourets et les unités de stockage. Si vos meubles présentent des défauts de fabrication, nous les réparerons ou les remplacerons gratuitement.



## PRODUITS INSTOK

Notre catalogue InSTOK répond à vos besoins les plus urgents en matière d'expédition de meubles dans un délai de 5 à 10 jours ouvrables. Pour être valide, toute commande InSTOK doit comporter que des produits InSTOK avec leurs numéros de produits uniques qui doivent figurer sur le bon d'achat au moment de la commande.

**RECHERCHEZ LE LOGO InSTOK  DANS TOUT LE CATALOGUE  
POUR IDENTIFIER LES PRODUITS ADMISSIBLES.**

# CONTENTS

## 5 LES STANDARDS MITYBILT

## 7 BUREAUX ET TABLES

---

- 7 AKTIVITY
- 11 TABLES D'APPRENTISSAGE COLLABORATIF
- 13 LECTURE GUIDÉE
- 15 CONEKT
- 19 MARKERBOARD
- 20 GUIDE DES HAUTEURS
- 21 CONEKT LINX
- 25 VITESSE
- 27 FLIP TOPS
- 29 TEAM
- 30 SONIC
- 31 ZENITH
- 33 POZE
- 34 RAZOR
- 35 CLASSIC ET RTA
- 37 ULTRA PLUS

## 39 INSPIRATION AUTOCHTONE

---

- 42 TABLES ROUE MÉDICINALE
- 45 OTTOMANS ROUE MÉDICINALE

## 47 ENSEIGNEMENT SUPÉRIEUR

---

- 47 CARREFOUR D'APPRENTISSAGE
- 49 TABLES À DESSIN
- 51 SQUAD

## 53 MAKERSPACE

---

- 55 STEM
- 57 MAKERSPACE
- 59 TINKER TABLES

## 61 GUÉRIDONS

---

- 63 SOLO
- 65 CAFÉ-X
- 66 FLO
- 67 TANGO
- 68 LAYTUS

## 69 CAFÉTÉRIA

---

- 71 DINE
- 72 LIFT 'N' SHIFT

## 73 SIÈGES

---

- 73 RAVE
- 77 ERGO
- 78 SADDLE
- 79 ULTIMA
- 81 JIVE
- 83 SOFT TOP BENCH
- 84 MAPLE SLAT BENCH

## 85 SIÈGES SOUPLES

---

- 85 JUICE
- 91 DRIFT

## 93 STOCKAGE

---

- 95 BookSTOR
- 99 BookBENCH
- 101 BookBEETL
- 103 RAYONNAGE DE BIBLIOTHÈQUE
- 104 CUBBY
- 105 WOOD SYSTEMSTOR
- 109 METAL SYSTEMSTOR
- 112 BACS AMOVIBLES

## 113 ÉDUCATION PRÉSCOLAIRE

---

- 115 JUMBO
- 117 ENVIRON
- 119 APPRENTISSAGE VISUEL

## 121 ADMINISTRATEUR

---

- 121 BUREAUX DE L'ADMINISTRATEUR

## 123 ACOUSTIQUE

---

- 123 PRODUITS ACOUSTIQUES

## 125 COULEURS ET FINIS

# À VENIR EN 2024





# LES STANDARDS MITYBILT

## Traitement supérieur de bande de chant

MityBilt installe une bande de chant scellée en vinyle de 3 mm de première qualité sur tous ses pupitres, tables et bureaux. Cette bande de chant est scellée sous pression à chaud et offre une étanchéité supérieure qui minimise les germes et augmente la longévité. La bande de chant scellée en vinyle de 3 mm ajoute une résistance importante au dessus des pupitres et dépasse de loin le traditionnel rebord moulé en T, qui peut facilement être enlevé par les élèves les plus déterminés! La bande de chant en vinyle de 3 mm a également un rayon plus grand que le rebord moulé en T, ce qui rend le travail plus confortable et plus sûr dans les zones à fort achalandage. La bande de chant scellée en vinyle de 3 mm est spécifique aux environnements de santé pour sa sécurité et sa propreté. Ce type de bande de chant est généralement en option. Cependant, chez MityBilt, nous en avons fait notre norme.

- Bande de chant scellée conformément aux exigences Greenguard Gold
- Appliquée sous haute pression et avec de la colle chaude
- Rayon ergonomique de 3 mm conforme aux normes de l'ONGC
- Hygiénique
- Sure

## Face inférieure résistante à la gomme à mâcher

Nous avons consulté des éducateurs et du personnel d'entretien; tous ont formulé les mêmes plaintes concernant le mobilier. La plainte principale étant la terrible corvée d'essayer de retirer la gomme à mâcher en dessous des pupitres, des tables et des bureaux. MityBilt les a écoutés et a répondu en ajoutant un matériau résistant à la gomme à mâcher. Depuis 2017, un matériau résistant à la gomme à mâcher a été ajouté au dessous de tous les pupitres, tables et les bureaux. Ce matériau spécialement formulé ne permet pas à la gomme d'adhérer à la surface, ce qui facilite le nettoyage des pupitres et améliore l'hygiène scolaire!

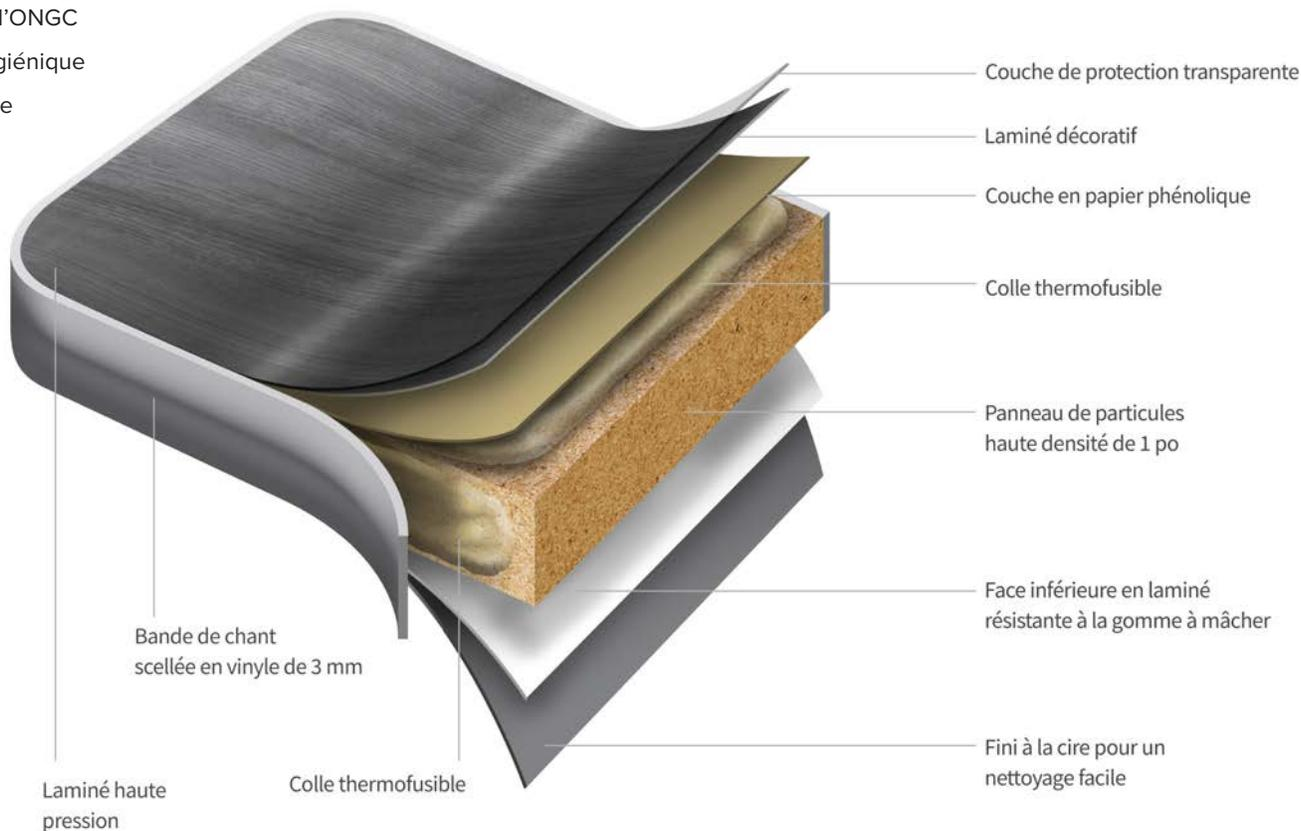

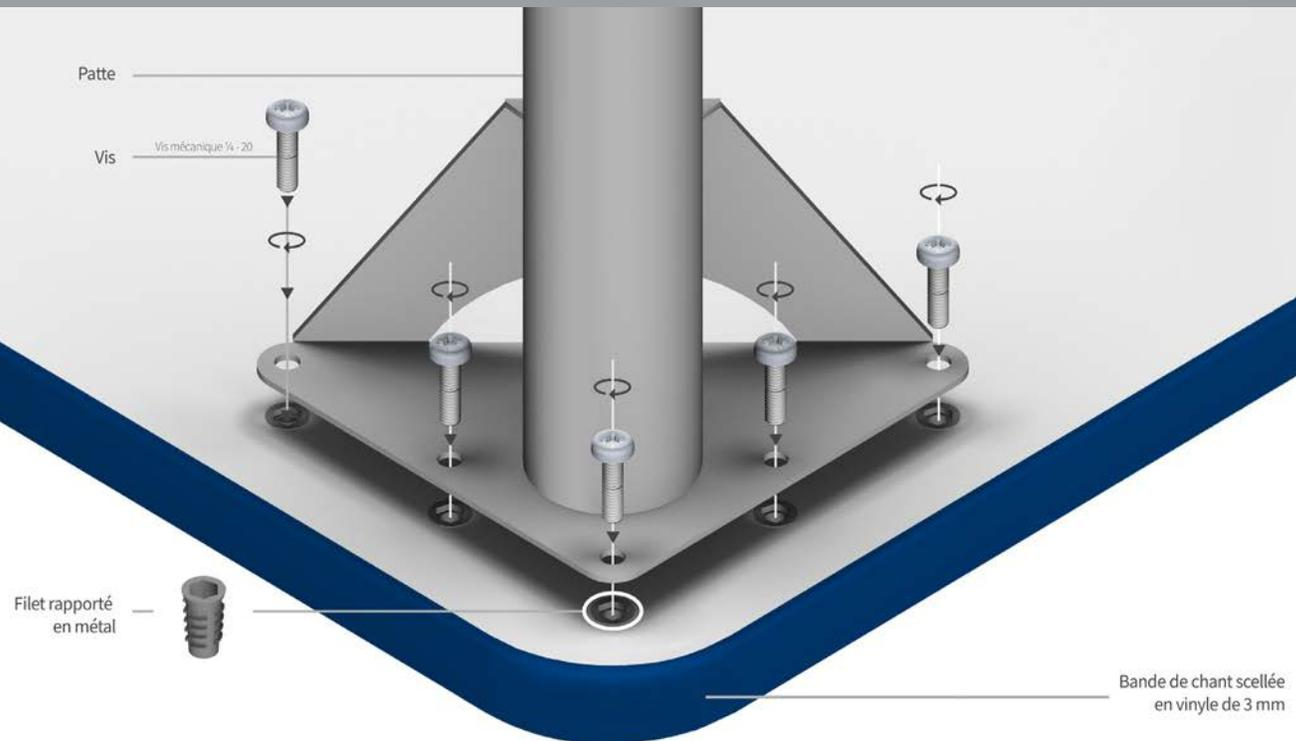

## Fixation métal sur métal

Installés dans des trous prépercés, les inserts métalliques de l'écrou en D se bloquent dans le bois, empêchant ainsi l'écrou de tourner ou de se retirer. L'insert métallique ajoute plus de force et de sécurité, et constitue un élément permanent du dessus de pupitre. Il permet de fixer la patte du pupitre à l'aide de vis

mécaniques qui peuvent être insérées et retirées à multiples reprises sans perdre l'intégrité de la fixation ni affaiblir le dessus en bois du pupitre. Cette méthode de fixation de patte de pupitre permet d'assembler le pupitre plus rapidement.

## Certifié Greenguard Gold

Chez MityBilt, nous réfléchissons à ce que nous faisons et à la manière dont nous le faisons. Bien que notre objectif soit de devenir votre fournisseur de tables préféré, nous ne voulons pas sacrifier l'environnement pour y parvenir. Nous estimons qu'il est de notre responsabilité à tous de jouer notre rôle dans la conservation des ressources de la Terre et de prévenir les dommages causés à l'environnement qui nous entoure.

L'utilisation de matériaux provenant de sources éco-durables, y compris un contenu recyclé garanti, des stratifiés "green guard", des matériaux de base à faible émission de formaldéhyde, des adhésifs à base d'eau et des finitions de peinture ne contenant pas de composés organiques volatils (COV), réduit l'empreinte carbone de nos produits. Les déchets de fabrication inévitables sont recyclés dans la plus grande mesure possible.

Une protection efficace de l'environnement implique de travailler avec les autres ; elle nécessite que tout le monde vise le même objectif. Nous voulons travailler avec vous et vos clients pour fournir des solutions responsables à leurs besoins en mobilier et pour minimiser l'impact sur l'environnement.

La politique environnementale de MityBilt se manifeste dans trois domaines clés :

- Approvisionnement en matériaux respectueux de l'environnement
- Pratiques de fabrication respectueuses de l'environnement
- Recyclage des déchets



Toutes les tables et tous les bureaux MityBilt sont conformes aux normes les plus strictes en matière de qualité de l'air intérieur en dépassant les obligations des exigences environnementales Green Guard Gold.

Visitez [www.mitybilt.com/environment](http://www.mitybilt.com/environment)



# AKTIVITY

Activity répond aux besoins des classes dynamiques. Plusieurs formes et tailles peuvent être combinées pour créer un aménagement fonctionnel et créatif. Avec des pieds réglables, de nombreuses finitions et d'autres options personnalisées, telles que des roulettes, les tables Activity sont polyvalentes. Faites la différence avec Activity.





## Spécifications

### Caractéristiques du plateau de table

- Panneau de particules à haute densité de qualité industrielle d'une épaisseur d'un pouce
- Stratifié haute pression résistant aux rayures
- Fond de table résistant au chewing-gum
- Bande de chant vinyle de 3mm d'épaisseur
- Coins arrondis pour la sécurité

### Caractéristiques du cadre

- Pieds en tube d'acier de calibre 16
  - Pieds Activity standard de 1,25 po
  - Pieds optionels Espire de 2 po  
(Les tables suivantes inclus les pieds Espire)
- Construction des piètements entièrement soudée avec patte de support découpée au laser
- Fixation métal sur métal
- Patins de plancher pivotants
- Revêtement en poudre durable

## Options

-  Pattes ajustables
-  Roulettes pivotantes
-  Tableau blanc
-  Bacs amovibles



### AKTIVITY 180

Taille	Numéro du produit	
	Activity 1.25 po	Espire 2 po
24 po x 48 po	AT2448-180	E2448-180.AH
30 po x 60 po	AT3060-180	E3060-180.AH
36 po x 72 po	AT3672-180	E3672-180.AH

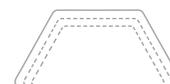

### AKTIVITY TRAPEZOID

Taille	Numéro du produit	
	Activity 1.25 po	Espire 2 po
24 po x 48 po	AT2448Z	E2448Z.AH
30 po x 60 po	AT3060Z	E3060Z.AH
36 po x 72 po	AT3672Z	E3672Z.AH

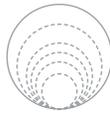

## AKTIVITY ROUND

Taille (dia.)	Numéro du produit	
	Aktivity 1.25 po	Espire 2 po
24 po	AT24R	E24R.AH
30 po	AT30R	E30R.AH
36 po	AT36R	E36R.AH
42 po	AT42R	E42R.AH
48 po	AT48R	E48R.AH
60 po	AT60R	E60R.AH



## AKTIVITY STAR

Taille (dia.)	Numéro du produit	
	Aktivity 1.25 po	Espire 2 po
48 po	AT48STAR	E48STAR.AH
60 po	AT60STAR	E60STAR.AH



## AKTIVITY CRESCENT

Taille	Numéro du produit	
	Aktivity 1.25 po	Espire 2 po
24 po x 60 po	AT2460CRES	E2460CRES.AH



Illustré: Activity Crescent avec Juice High Back en Navy/Taupe et Tabourets Rave

La table Crescent peut être combiné à notre Juice High Back ou Low Back pour créer l'espace d'étude idéal.



## AKTIVITY RECTANGLE

Taille	Numéro du produit	
	Activity 1.25 po	Espire 2 po
24 po x 24 po	AT2424	E2424.AH
24 po x 30 po	AT2430	E2430.AH
24 po x 36 po	AT2436	E2436.AH
24 po x 48 po	AT2448	E2448.AH
24 po x 60 po	AT2460	E2460.AH
24 po x 72 po	AT2472	E2472.AH
30 po x 30 po	AT3030	E3030.AH
30 po x 36 po	AT3036	E3036.AH
30 po x 48 po	AT3048	E3048.AH
30 po x 60 po	AT3060	E3060.AH
30 po x 72 po	AT3072	E3072.AH
36 po x 36 po	AT3636	E3636.AH
36 po x 48 po	AT3648	E3648.AH
36 po x 60 po	AT3660	E3660.AH
36 po x 72 po	AT3672	E3672.AH



Pour une installation ou un démontage plus facile et plus rapide, essayez d'associer nos tables avec les pieds pliables



## TABLES D'APPRENTISSAGE COLLABORATIVES

En petits groupes, les élèves partagent leurs forces, surmontent leurs faiblesses, développent leurs compétences interpersonnelles et apprennent à gérer les conflits. Lorsque les groupes coopératifs sont guidés par des objectifs clairs, les élèves s'engagent dans de nombreuses activités qui améliorent leur compréhension des sujets explorés.



## AKTIVITY PUDDLE

Taille (dia.)	Numéro du produit	
	Activity 1.25 po	Espire 2 po
60 po	AT60PUD	E60PUD.AH

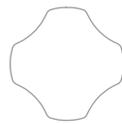

### AKTIVITY CLOVER

Taille (dia.)	Numéro du produit	
	Aktivity 1.25 po	Espire 2 po
48 po	AT48CLV	E48CLV.AH

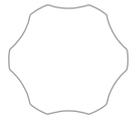

### AKTIVITY FLOWER

Taille (dia.)	Numéro du produit	
	Aktivity 1.25 po	Espire 2 po
60 po	AT60FLR	E60FLR.AH

## LECTURE GUIDÉE

La lecture guidée est une stratégie qui permet aux élèves de devenir de meilleurs lecteurs. Bien que la lecture guidée ne soit traditionnellement pas associée au primaire, elle peut être modifiée et utilisée avec succès à tous les niveaux scolaires. Lorsque les bons livres sont sélectionnés, les élèves sont capables de lire avec une précision d'environ 90%. Cela permet aux élèves de profiter pleinement de l'histoire, en apprenant à donner du sens aux mots imprimés.





## AKTIVITY HORSESHOE



Fournit un espace pour le matériel pédagogique tout en maintenant un contact étroit avec les élèves.

Taille	Numéro du produit	
	Aktivty 1.25 po	Espire 2 po
48 po x 60 po	AT4860HORS	E4860HORS.AH
60 po x 66 po	AT6066HORS	E4860HORS.AH



## AKTIVITY C-SHAPE



Idéal pour les interactions étroites entre l'enseignant et les élèves.

Taille	Numéro du produit	
	Aktivty 1.25 po	Espire 2 po
36 po x 60 po	AT3660C	E3660C.AH
48 po x 72 po	AT4872C	E4872C.AH
48 po x 96 po	AT4896C	E4896C.AH



## AKTIVITY KIDNEY



La «table d'apprentissage en groupe» traditionnelle avec beaucoup de surface de travail.

Taille	Numéro du produit	
	Aktivty 1.25 po	Espire 2 po
36 po x 60 po	AT3660KID	E3660KID.AH
48 po x 72 po	AT4872KID	E4872KID.AH
48 po x 96 po	AT4896KID	E4896KID.AH



## AKTIVITY BEAN



Offre plus de flexibilité avec une grande surface et permet un contact étroit avec les élèves.

Taille	Numéro du produit	
	Aktivty 1.25 po	Espire 2 po
84 po x 42 po	AT8442BEAN	E8442BEAN.AH

# CONEKT

Le concept de l'apprentissage collaboratif, le regroupement et l'association d'élèves dans le but d'atteindre un objectif didactique, a été largement étudié et préconisé. L'expression «apprentissage collaboratif» fait référence à une méthode d'enseignement dans laquelle des élèves de différents niveaux de performance travaillent ensemble en petits groupes dans le but d'atteindre un objectif commun. Chacun est responsable de son propre apprentissage ainsi que de celui des autres élèves. Ainsi, la réussite d'un élève aide les autres élèves à réussir. L'échange actif d'idées en petits groupes augmente non seulement l'intérêt des participants, mais favorise également la pensée critique.





## Spécifications

### Caractéristiques du plateau de table

- Panneau de particules à haute densité de qualité industrielle d'une épaisseur d'un pouce
- Stratifié haute pression résistant aux rayures
- Fond de table résistant au chewing-gum
- Bande de chant vinyle de 3mm d'épaisseur
- Coins arrondis pour la sécurité

### Caractéristiques du cadre

- Pieds en tube d'acier de calibre 16
  - Pieds fixes standard de 2 po
  - Pieds optionels Activity de 1,25 po
  - Pieds optionels Espire ajustable de 2 po
- Hauteur fixe: 29,5 po
- Construction des piètements entièrement soudée avec une patte de support découpée au laser
- Patins de plancher pivotants
- Revêtement en poudre durable

### Options

-  Pattes ajustables
  Roulettes pivotantes
  Tableau blanc
  Bacs amovibles



### CONEKT ATOM

Taille	Numéro du produit
36 po x 48 po	E3648ATOM
48 po x 66 po	E4866ATOM



### CONEKT WAVE

Taille (dia.)	Numéro du produit
48 po	E48WAVE
60 po	E60WAVE



### CONEKT PETAL

Taille	Numéro du produit
35 po x 40 po	EPETAL



### CONEKT SUMMIT

Taille	Numéro du produit
48 po x 72 po	E4872SMT



### CONEKT SMILE

Taille (dia.)	Numéro du produit
36 po	E36SMILE
48 po	E48SMILE
60 po	E60SMILE



### CONEKT ENCORE

Taille	Numéro du produit
36 po x 48 po	E3648ENCORE
48 po x 60 po	E4860ENCORE



### CONEKT COG

Taille	Numéro du produit
36 po x 48 po	E48COG
48 po x 60 po	E60COG



### CONEKT WEB

Taille (dia.)	Numéro du produit
48 po	E48WEB
60 po	E60WEB



### CONEKT TRIPOD

Taille	Numéro du produit
33 po x 46 po	ETRIPOD



### CONEKT FLEX

Taille	Numéro du produit
30 po x 60 po	E3060FLEX

# MARKERBOARD

Offert dans toutes les formes et avec toutes les couleurs de pieds et de stratifiés. Le pupitre à idées avec fini Tableau blanc est idéal pour partager ses idées et ses pensées, et pour stimuler efficacement la créativité et le mental. Excellent pour une partie improvisée de tic tac toe!

**Saviez vous?** Notre fini Tableau blanc est disponible pour une utilisation sur l'une de nos tables ou bureaux!



# GUIDE DES HAUTEURS

Il est possible d'améliorer les résultats des étudiants en améliorant simplement la qualité de l'environnement d'apprentissage. Le choix d'un mobilier de taille appropriée est un facteur clé pour influencer positivement ces environnements. Il est essentiel que les chaises et les tables soient adaptées à l'âge et à la taille des enfants, en tenant compte de la taille moyenne de chaque groupe d'âge.

Lors du choix des chaises, la priorité est donnée au confort, suivi de facteurs tels que la mobilité (y compris l'empilabilité, la présence de roulettes et le réglage) et le design. Pour une posture saine, il est essentiel que les pieds de l'enfant assis touchent le sol et que ses genoux forment idéalement un angle de 90 degrés.

Les tables, comme les chaises, doivent faciliter une posture confortable et détendue. Pour ce faire, il faut prévoir un espace suffisant sous la table (généralement entre 7 et 10 pouces du plateau) pour dégager les genoux et permettre aux coudes de reposer facilement sur la table.

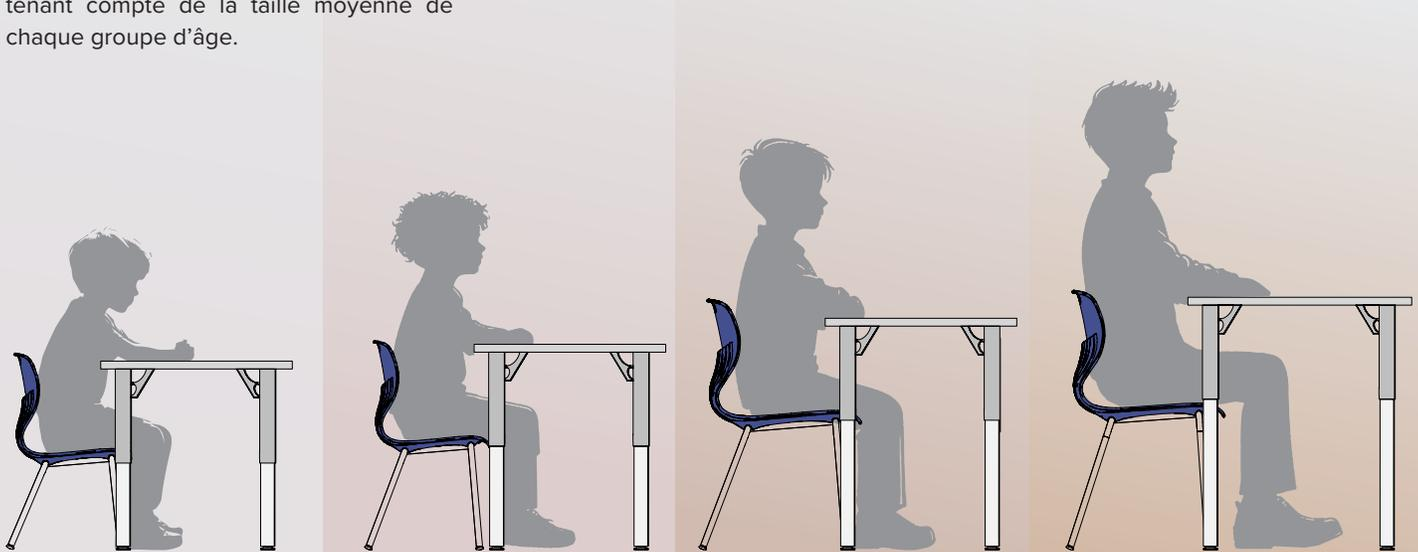

Hauteur de la chaise	12"	14"	16"	18"
Hauteur de la table	22"	24"	27"	29.5"
Hauteur de table réglable	17-25"	22-30"	22-30"	22-30"
Hauteur de table debout réglable	24-36"	30-42"	30-42"	30-42"

## Pourcentage des élèves par classe

Pré-Maternelle	100%			
Maternelle	50%	50%		
Niveau 1		100%		
Niveau 2		25%	75%	
Niveau 3-4			100%	
Niveau 5			50%	50%
Niveau 6-12				100%

# CONEKT LINX

Découvrez la créativité, découvrez Conekt Linx. Il s'agit d'une gamme de 5 formes différentes qui fonctionnent toutes ensemble ou séparément. Elles permettent des combinaisons infinies pour organiser votre espace d'apprentissage ; mettez-les ensemble et ressentez la puissance de la collaboration flexible !





## Spécifications

### Caractéristiques du plateau de table

- Panneau de particules à haute densité de qualité industrielle d'une épaisseur d'un pouce
- Stratifié haute pression résistant aux rayures
- Fond de table résistant au chewing-gum
- Bande de chant vinyle de 3mm d'épaisseur
- Coins arrondis pour la sécurité

### Caractéristiques du cadre

- Pieds en tube d'acier de calibre 16
  - Pieds fixes standard de 2 pouces
  - Pieds optionels Activity de 1,25 po
  - Pieds optionels Espire ajustable de 2 po
- Hauteur fixe: 29,5 po
- Construction des piètements entièrement soudée avec patte de support découpée au laser
- Patins de plancher pivotants
- Revêtement en poudre durable

## Options

-  Pattes ajustables
  Roulettes pivotantes
  Tableau blanc
  Bacs amovibles



### CONEKT LINX SURF

Taille

30 po x 48 po

Numéro du produit

ESURF



**CONEKT LINX NEXUS**

Taille (dia.)	Numéro du produit
48 po	ENEXUS



**CONEKT LINX RAIN**

Taille	Numéro du produit
50 po x 58 po	ERAIN

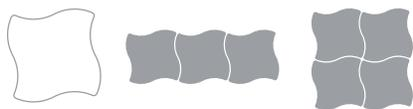

**CONEKT LINX QUAVER**

Taille	Numéro du produit
54 po x 54 po	EQUAVER



**CONEKT LINX EKO** 

Taille	Numéro du produit
24 po x 48 po	EKO

# VITESSE

Dans sa forme la plus simple, Vitesse existe en tant que table indépendante, logique dans son concept et son apparence. Vitesse est une réponse intelligente aux exigences des méthodes de travail et de conférence les plus populaires, ajoutant ordre et simplicité dans des environnements de travail complexes.

## Spécifications

### Caractéristiques du plateau de table

- Panneau de particules à haute densité de qualité industrielle d'une épaisseur d'un pouce
- Stratifié haute pression résistant aux rayures
- Fond de table résistant au chewing-gum
- Bande de chant vinyle de 3mm d'épaisseur
- Coins arrondis pour la sécurité

### Caractéristiques du cadre

- Pieds en tube d'acier de calibre 16
  - Pieds fixes standard de 2 po
  - Pieds optionels ajustables
- Hauteur fixe: 29,5 po
- Construction des piètements entièrement soudée
- Croisillons doubles
- Mécanisme de bascule à double verrouillage robuste
- Opération flip-top d'une seule main
- Patins de plancher pivotants
- Revêtement en poudre durable

## Options



## VITESSE HAUTEUR AJUSTABLE

### Table Vitesse avec hauteur ajustable

Taille	Numéro du produit	
	22 po - 30 po hauteur	30 po - 42 po hauteur
24 po x 36 po	VIT2436.AH	VIT2436.SH
24 po x 48 po	VIT2448.AH	VIT2448.SH
24 po x 60 po	VIT2460.AH	VIT2460.SH
24 po x 72 po	VIT2472.AH	VIT2472.SH
30 po x 48 po	VIT3048.AH	VIT3048.SH
30 po x 60 po	VIT3060.AH	VIT3060.SH
30 po x 72 po	VIT3072.AH	VIT3072.SH





### VITESSE I TABLE

Taille	Numéro du produit	
	29.5 po hauteur	42 po hauteur
24 po x 36 po	VIT12436.AH	VIT12436.SH
24 po x 48 po	VIT12448.AH	VIT12448.SH
24 po x 60 po	VIT12460.AH	VIT12460.SH
24 po x 72 po	VIT12472.AH	VIT12472.SH
30 po x 48 po	VIT13048.AH	VIT13048.SH
30 po x 60 po	VIT13060.AH	VIT13060.SH
30 po x 72 po	VIT13072.AH	VIT13072.SH



### VITESSE II TABLE

Taille	Numéro du produit	
	29.5 po hauteur	42 po hauteur
24 po x 36 po	VIT22436.AH	VIT22436.SH
24 po x 48 po	VIT22448.AH	VIT22448.SH
24 po x 60 po	VIT22460.AH	VIT22460.SH
24 po x 72 po	VIT22472.AH	VIT22472.SH
30 po x 48 po	VIT23048.AH	VIT23048.SH
30 po x 60 po	VIT23060.AH	VIT23060.SH
30 po x 72 po	VIT23072.AH	VIT23072.SH



### VITESSE H TABLE

Taille	Numéro du produit	
	29.5 po hauteur	42 po hauteur
24 po x 36 po	VITH2436.AH	VITH2436.SH
24 po x 48 po	VITH2448.AH	VITH2448.SH
24 po x 60 po	VITH2460.AH	VITH2460.SH
24 po x 72 po	VITH2472.AH	VITH2472.SH
30 po x 48 po	VITH3048.AH	VITH3048.SH
30 po x 60 po	VITH3060.AH	VITH3060.SH
30 po x 72 po	VITH3072.AH	VITH3072.SH



## FLIP TOPS

Nos tables à bascule, dotées d'un mécanisme à bascule facile à utiliser, sont un choix polyvalent pour tous les espaces. Leur conception leur permet également de s'emboîter et d'être stockées facilement lorsque l'espace est limité.



## VITESSE FLIP TOP

Hauteur fixe (29,5 po) avec le mécanisme à bascule

Taille	Numéro du produit
24 po x 48 po	VFT2448
24 po x 60 po	VFT2460
24 po x 72 po	VFT2472
30 po x 48 po	VFT3048
30 po x 60 po	VFT3060
30 po x 72 po	VFT3072
36 po x 48 po	VFT3648
36 po x 60 po	VFT3660
36 po x 72 po	VFT3672

## VITESSE PATTES AJUSTABLES FLIP TOP

Hauteur ajustable avec le mécanisme à bascule



Taille	Numéro du produit	
	22 po - 30 po hauteur	30 po - 42 po hauteur
24 po x 36 po	VFT2436.AH	VFT2436.SH
24 po x 48 po	VFT2448.AH	VFT2448.SH
24 po x 60 po	VFT2460.AH	VFT2460.SH
24 po x 72 po	VFT2472.AH	VFT2472.SH
30 po x 48 po	VFT3048.AH	VFT3048.SH
30 po x 60 po	VFT3060.AH	VFT3060.SH
30 po x 72 po	VFT3072.AH	VFT3072.SH

## VITESSE FLIP TOP ET TABLEAU DE PRÉSENTATION MOBILE

Hauteur ajustable avec le mécanisme à bascule et fini tableau blanc



Taille	Numéro du produit	
	22 po - 30 po hauteur	30 po - 42 po hauteur
24 po x 48 po	VFT2448.MB.AH	VFT2448.MB.SH
24 po x 60 po	VFT2460.MB.AH	VFT2460.MB.SH
24 po x 72 po	VFT2472.MB.AH	VFT2472.MB.SH
30 po x 48 po	VFT3048.MB.AH	VFT3048.MB.SH
30 po x 60 po	VFT3060.MB.AH	VFT3060.MB.SH
30 po x 72 po	VFT3072.MB.AH	VFT3072.MB.SH

# TEAM

En travaillant ensemble en petits groupes vers un objectif commun, les élèves assument la responsabilité de ce que les autres et eux-mêmes apprennent. Ainsi, la réussite d'un élève aide les autres élèves à réussir. Le bureau Team est idéal pour une étude personnelle approfondie ou pour coordonner l'énergie d'un apprentissage efficace en groupe.

## Spécifications

### Caractéristiques du plateau de table

- Panneau de particules à haute densité de qualité industrielle d'une épaisseur d'un pouce
- Stratifié haute pression résistant aux rayures
- Fond de table résistant au chewing-gum
- Bande de chant vinyle de 3mm d'épaisseur
- Coins arrondis pour la sécurité

### Caractéristiques du cadre

- Pieds en tube d'acier de calibre 16
  - Pieds fixes standard de 2 po
  - Pieds Aktivty standard de 1,25 po
  - Pieds optionels Espire de 2 po  
(Les tables suivantes incluent les pieds Espire)
- Construction des piètements entièrement soudée avec une patte de support découpée au laser
- Patins de plancher pivotants
- Revêtement en poudre durable

## Options



### TEAM WORK



Taille	Numéro du produit	
	Aktivty 1.25 po	Espire 2 po
30 po x 30 po	ATWORK	EWORK.AH



### TEAM PLAYER



Taille	Numéro du produit	
	Aktivty 1.25 po	Espire 2 po
24 po x 36 po	ATPLAYER	EPLAYER.AH

# SONIC

Le pupitre Sonic est un excellent choix pour les acheteurs soucieux de leur budget. Comprenant de nombreux accessoires, ce pupitre est idéal pour les salles de classe occupées!

## Spécifications

### Caractéristiques du plateau de table

- Stratifié érable
- Auget à crayons
- Coins arrondis pour plus de sécurité
- Bande de chant Charcoal

### Caractéristiques du cadre

- Pattes ajustable chromées 22 po à 30 po
- Patins de plancher ajustable
- Compartiment à livres en plastique
- Accroche-sac
- Chassis Charcoal



## SONIC

Taille

18 po x 24 po

Numéro du produit

SD1824

# ZENITH

Conçu pour être le premier de la classe, là où les autres pupitres échouent. Son ultime simplicité et sa durabilité en font un gagnant dans toutes les situations. Le pupitre Zenith est adapté à tous les besoins des élèves, avec des options de rangement, de surface de travail et de hauteur ajustable, toutes intégrées à la structure éprouvée du Zenith.

## Spécifications

### Caractéristiques du plateau de table

- Panneau de particules à haute densité de qualité industrielle d'une épaisseur d'un pouce
- Stratifié haute pression résistant aux rayures
- Fond de table résistant au chewing-gum
- Bande de chant vinyle de 3mm d'épaisseur
- Coins arrondis pour la sécurité

### Caractéristiques du cadre

- Pieds en tube d'acier de calibre 16
  - Pieds fixes standard de 2 po
  - Pieds optionnels Activity de 1,25 po
- Construction des piètements entièrement soudée
- Croisillons doubles
- Patins de plancher pivotants
- Revêtement en poudre durable

## Options



\* TOUTES LES IMAGES SONT MONTRÉES AVEC DES PIEDS À HAUTEUR RÉGLABLE EN OPTION.

Tous les bureaux sont disponibles avec une option de hauteur debout



## ZENITH TAILLE DEBOUT

Avec pattes réglables en hauteur

Taille	Numéro du produit	
	Fixed	Aj. 30 po - 42 po
18 po x 24 po	ZD1824.42	ZD1824.SH
20 po x 26 po	ZD2026.42	ZD2026.SH
24 po x 24 po	ZD2424.42	ZD2424.SH
24 po x 30 po	ZD2430.42	ZD2430.SH



## ZENITH STUDY

Modèle de base avec pieds en tube d'acier

Taille	Numéro du produit	
	Fixed	Aj. 22 po - 30 po
18 po x 24 po	ZD1824	ZD1824.AH
20 po x 26 po	ZD2026	ZD2026.AH
24 po x 24 po	ZD2424	ZD2424.AH
24 po x 30 po	ZD2430	ZD2430.AH



## ZENITH LIFT LID

Avec boîte à livre à couvercle relevable en acier résistant au vandalisme

Taille	Numéro du produit	
	Fixed	Aj. 22 po - 30 po
18 po x 24 po	ZD1824.LL	ZD1824.LL.AH
20 po x 26 po	ZD2026.LL	ZD2026.LL.AH
24 po x 24 po	ZD2424.LL	ZD2424.LL.AH
24 po x 30 po	ZD2430.LL	ZD2430.LL.AH



## ZENITH TOTE TRAY

Avec bac amovible en plastique

Taille	Numéro du produit	
	Fixed	Aj. 22 po - 30 po
18 po x 24 po	ZD1824.TT	ZD1824.TT.AH
20 po x 26 po	ZD2026.TT	ZD2026.TT.AH
24 po x 24 po	ZD2424.TT	ZD2424.TT.AH
24 po x 30 po	ZD2430.TT	ZD2430.TT.AH



## ZENITH OPEN SHELF

Avec étagère ouverte en barres d'acier de 1/4 po

Taille	Numéro du produit	
	Fixed	Aj. 22 po - 30 po
18 po x 24 po	ZD1824.OS	ZD1824.OS.AH
20 po x 26 po	ZD2026.OS	ZD2026.OS.AH
24 po x 24 po	ZD2424.OS	ZD2424.OS.AH
24 po x 30 po	ZD2430.OS	ZD2430.OS.AH



## ZENITH BOOK BOX

Avec boîte à livres en acier à l'épreuve du vandalisme

Taille	Numéro du produit	
	Fixed	Aj. 22 po - 30 po
18 po x 24 po	ZD1824.BB	ZD1824.BB.AH
20 po x 26 po	ZD2026.BB	ZD2026.BB.AH
24 po x 30 po	ZD2430.BB	ZD2430.BB.AH



## ZENITH MODESTY

Avec voile de fond en métal

Taille	Numéro du produit	
	Fixed	Aj. 22 po - 30 po
24 po x 30 po	ZD2430.MOD	ZD2430.MOD.AH

# POZE

Poze est une version moderne des tables de classe, offrant un bureau polyvalent pour les étudiants et les éducateurs. Offrant une conception minimale de la structure, le cadre catiliver est idéal pour réduire l'encombrement visuel dans la salle de classe. Chaque bureau peut être personnalisé à la hauteur de l'individu en choisissant entre des options de hauteur fixes ou réglables.

## Spécifications

### Caractéristiques du plateau de table

- Panneau de particules à haute densité de qualité industrielle d'une épaisseur d'un pouce
- Stratifié haute pression résistant aux rayures
- Fond de table résistant au chewing-gum
- Bande de chant vinyle de 3mm d'épaisseur
- Coins arrondis pour la sécurité

### Caractéristiques du cadre

- Structure de Mode porte-à-faux
- Colonne de 2 po de diamètre
- Hauteur fixe: 30 po
- Base contemporaine de Mode découpe au laser
- Deux roulettes and deux patins de plancher ajustables
- Revêtement en poudre durable

## Options

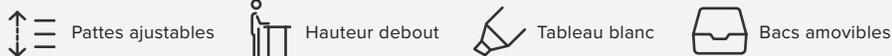

Rangement efficace par emboîtement



### POZE FIXE

Taille	Hauteur	Numéro prod.
24 po x 24 po	30 po	PZ2424
24 po x 24 po	42 po *	PZ2424.42



### POZE FLIP TOP

Taille	Hauteur	Numéro prod.
24 po x 24 po	30 po	PZFT2424
24 po x 24 po	42 po *	PZFT2424.42



### POZE AJUSTABLE

Taille	Hauteur	Numéro prod.
24 po x 24 po	28 po- 40 po	PZ2424.AH
24 po x 24 po	30 po- 42 po	PZ2424.SH

\* Hauteur debout

# RAZOR

Cette table robuste et polyvalente est dotée d'un cadre durable, d'un mécanisme de réglage de la hauteur facile à utiliser et d'un design en porte-à-faux pratique qui offre beaucoup d'espace.

## Spécifications

### Caractéristiques du plateau de table

- Panneau de particules à haute densité de qualité industrielle d'une épaisseur d'un pouce
- Stratifié haute pression résistant aux rayures
- Fond de table résistant au chewing-gum
- Bande de chant vinyle de 3mm d'épaisseur
- Coins arrondis pour la sécurité

### Caractéristiques du cadre

- Construction des piètements entièrement soudée
- Patins de plancher pivotants
- Revêtement en poudre durable
- Ajustable par mécanisme à cliquet de 24 po à 36 po

## Options



Tableau blanc



Passe-câble



Voile de fond

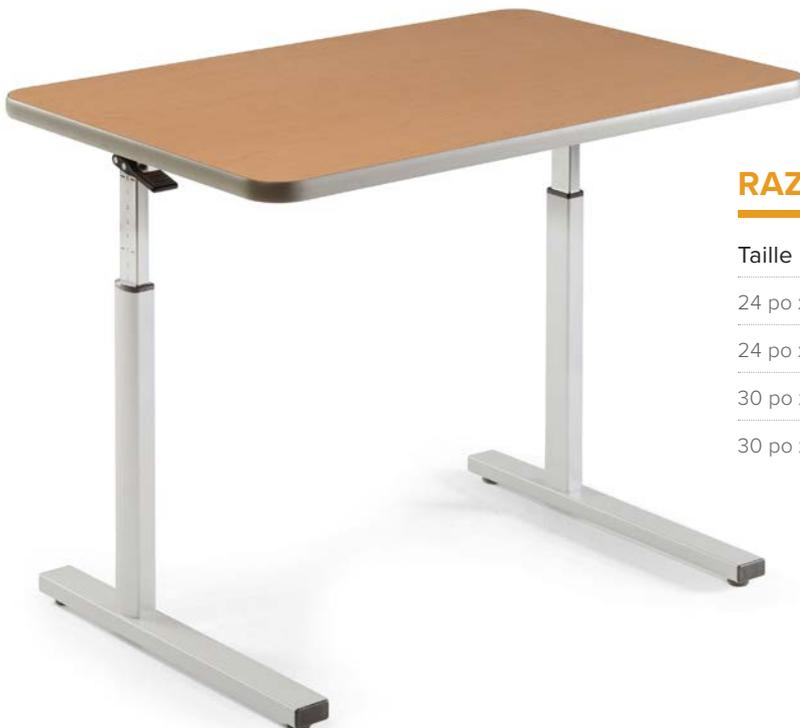

## RAZOR

Taille	Numéro du produit
24 po x 30 po	RAZ2430
24 po x 36 po	RAZ2430
30 po x 30 po	RAZ3030
30 po x 36 po	RAZ3036

# CLASSIC ET RTA

Les tables les plus robustes au Canada! Vraiment! Quand il s'agit de durabilité et de robustesse, la table Classic n'est pas comme les autres. Elle offre la résistance exceptionnelle nécessaire à un environnement qui travaille dur. Nous avons créé la série Classic de manière classique... nous vous avons écouté, puis nous sommes passés à l'action. Classic.

## Spécifications

### Caractéristiques du plateau de table

- Panneau de particules à haute densité de qualité industrielle d'une épaisseur d'un pouce
- Stratifié haute pression résistant aux rayures
- Fond de table résistant au chewing-gum
- Bande de chant vinyle de 3mm d'épaisseur
- Coins arrondis pour la sécurité

### Caractéristiques du cadre Classic

- Cadre en acier de calibre 16: 2 po par 1 po
- Pieds en tube d'acier de calibre 16: diamètre de 2 po
- Hauteur fixe: 29,5 po
- Patins de plancher pivotants
- Revêtement en poudre durable
- Construction des piètements entièrement soudée
- Expédié entièrement assemblé

### Caractéristiques du cadre RTA

- Cadre en acier de calibre 16: 2 po par 1 po
- Pieds en tube d'acier de calibre 16: diamètre de 2 po
- Hauteur fixe: 29,5 po
- Support en cornière avec boulon sur patte
- Patins de plancher pivotants
- Revêtement en poudre durable
- Assemblage requis

## Options



Pattes ajustables



Hauteur debout



Roulettes pivotantes



Tableau blanc



Coin carrés



Toutes les tables sont disponibles avec des pieds réglables en hauteur

## ROUND

Taille (dia.)

Numéro du produit

Classic Frame

RTA Frame

30 po

T30R

RTA30R

36 po

T36R

RTA36R

42 po

T42R

RTA42R

48 po

T48R

RTA48R

60 po

T60R

RTA60R



## RECTANGLE

Taille	Numéro du produit	
	Cadre classic	Cadre RTA
24 po x 24 po	T2424	RTA2424
24 po x 30 po	T2430	RTA2430
24 po x 36 po	T2436	RTA2436
24 po x 48 po	T2448	RTA2448
24 po x 60 po	T2460	RTA2460
24 po x 72 po	T2472	RTA2472
24 po x 96 po	T2496	RTA2496
30 po x 30 po	T3030	RTA3030
30 po x 36 po	T3036	RTA3036
30 po x 48 po	T3048	RTA3048
30 po x 60 po	T3060	RTA3060
30 po x 72 po	T3072	RTA3072
30 po x 96 po	T3096	RTA3096
36 po x 36 po	T3636	RTA3636
36 po x 48 po	T3648	RTA3648
36 po x 60 po	T3660	RTA3660
36 po x 72 po	T3672	RTA3672
36 po x 96 po	T3696	RTA3696
48 po x 48 po	T4848	RTA4848
48 po x 60 po	T4860	RTA4860
48 po x 72 po	T4872	RTA4872
48 po x 96 po	T4896	RTA4896

## 180

Taille	Numéro du produit	
	Cadre classic	Cadre RTA
24 po x 48 po	T2448-180	RTA2448-180
30 po x 60 po	T3060-180	RTA3060-180
36 po x 72 po	T3672-180	RTA3672-180



## TRAPEZOID

Taille	Numéro du produit	
	Cadre classic	Cadre RTA
24 po x 48 po	T2448Z	RTA2448Z
30 po x 60 po	T3060Z	RTA3060Z
36 po x 72 po	T3672Z	RTA3672Z

# ULTRA PLUS

Ultra Plus permet de créer une surface de travail continue et une gestion intégrale des câbles, ce qui est très apprécié dans les bureaux et les environnements informatiques. Chaque cadre de table est relié à un pied de support commun, ce qui permet de créer une surface de travail supplémentaire sans encombrer l'espace au sol et sans compromettre l'espace pour les jambes avec des supports inutiles

## Spécifications

### Caractéristiques du plateau de table

- Panneau de particules à haute densité de qualité industrielle d'une épaisseur d'un pouce
- Stratifié haute pression résistant aux rayures
- Fond de table résistant au chewing-gum
- Bande de chant vinyle de 3mm d'épaisseur
- Coins arrondis pour la sécurité

### Caractéristiques du cadre

- Base emboutie avec niveleur de sol
- Recouvrement esthétique de l'élément de jambe
- Construction modulaire
- Gestion intégrale des fils
- Patins de plancher pivotants
- Revêtement en poudre durable
- Hauteur fixe: 29,5 po

## Options





### ULTRA PLUS STARTER

Taille	Numéro du produit
24 po x 48 po	ULS2448
24 po x 60 po	ULS2460
24 po x 72 po	ULS2472
30 po x 48 po	ULS3048
30 po x 60 po	ULS3060
30 po x 72 po	ULS3072



### ULTRA PLUS ADD ON

Taille	Numéro du produit
24 po x 48 po	ULA2448
24 po x 60 po	ULA2460
24 po x 72 po	ULA2472
30 po x 48 po	ULA3048
30 po x 60 po	ULA3060
30 po x 72 po	ULA3072



Illustration : Ultra Plus Starter illustré avec les options Add On et Support d'unité centrale



# INSPIRATION AUTOCHTONE



# MEUBLES D'INSPIRATION AUTOCHTONE

MityBilt a été créé il y a 30 ans par un visionnaire qui s'est rendu compte que le mobilier scolaire ne répondait pas aux besoins des communautés autochtones. MityBilt a conçu une gamme de mobilier scolaire qui présente des avantages qui en ont fait le choix des écoles autochtones de tout le Canada. Les valeurs de notre clientèle autochtone sont toujours incarnées dans le mobilier contemporain et durable destiné aux salles de classe du 21e siècle d'aujourd'hui.

MityBilt a intégré couleur et forme dans ses meubles, sachant l'importance de ces caractéristiques pour ses clients autochtones. MityBilt propose un large choix de couleurs et de formes pour ses meubles souples ou rigides.

## ROUE DE MÉDECINE

La roue de médecine aide à créer une conversation guidée sur les valeurs fondamentales des Premières Nations. Inspirée de celles du passé, elle représente le cercle de la vie. Chaque quadrant nous rappelle qu'il faut rester équilibré dans les quatre aspects de notre être - spirituel, émotionnel, physique et mental. D'autres enseignements de la roue de médecine se concentrent sur les stades de développement liés aux quatre éléments - la terre, l'eau, l'air et le feu.

La roue de médecine peut être interprétée différemment d'une Nation à l'autre. Chacune des quatre directions (nord, est, sud et ouest) est généralement représentée par une couleur distincte, comme le blanc, le rouge, le jaune et le noir, qui, pour certains, représente les races humaines. La table de la Roue de médecine est un produit exclusif de MityBilt qui combine les quatre sections en un seul plateau de table solide.



# TABLES ROUE MÉDICINALE

## Spécifications

### Caractéristiques du plateau de table

- Panneau de particules à haute densité de qualité industrielle d'une épaisseur d'un pouce
- Stratifié haute pression résistant aux rayures
- Fond de table résistant au chewing-gum
- Bande de chant vinyle de 3mm d'épaisseur
- Coins arrondis pour la sécurité

### Caractéristiques du cadre

- Pieds en tube d'acier de calibre 16
  - Pieds Espire standard de 2 po
- Construction des piètements entièrement soudée avec patte de support découpée au laser
- Patins de plancher pivotants
- Revêtement en poudre durable

## Options

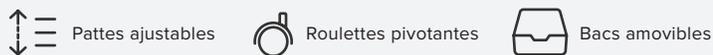

## ROUE MÉDICINALE GRAPHIC

Taille (dia.)

Numéro du produit

48 po

E48RMW.AH

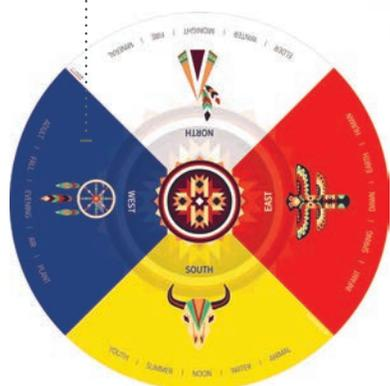

Aussi disponible en bleu

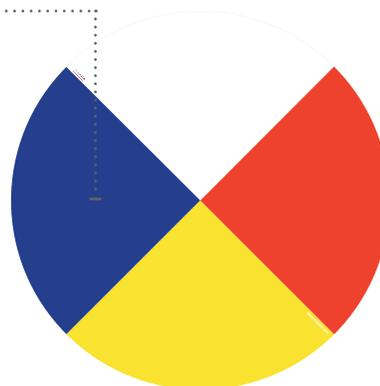

Aussi disponible en bleu

## ROUE MÉDICINALE 48 PO SOLIDE

Taille (dia.)

Numéro du produit

48 po

E48RSLDMW.AH

## ROUE MÉDICINALE 72 PO

Composé de quatre tables individuelles.

Taille (dia.)	Numéro du produit
72 po	E72MED.AH



## ROUE MÉDICINALE 96 PO

Composé de quatre tables individuelles.

Taille (dia.)	Numéro du produit
96 po	E96CRESMED.AH



Les tables individuelles peuvent être reconfigurées pour créer d'autres variations de roue médicinale.

## ROUE MÉDICINALE 120 PO

Composé de huit tables individuelles.

Taille (dia.)	Numéro du produit
120 po	E120CRESMED.AH

# OTTOMANS ROUE MÉDICINALE

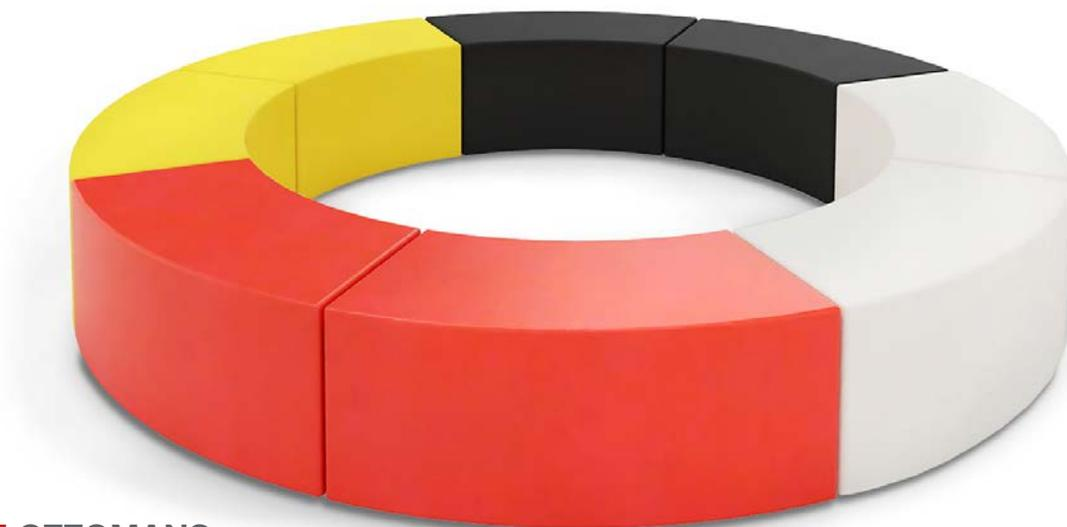

## ROUE MÉDICINALE OTTOMANS

---

Huits pièces combinées créent un diamètre de 120 po.

Hauteur

Numéro du produit

18 po

JSMED.18



Illustré: Roue médicinale, 72 po avec les bancs de roue médicinale en bleu

## ROUE MÉDICINALE CUP NOUVEAU

Le Juice Cup est une autre option de siège individuel pour les étudiants qui se rassemblent autour de la table de la Roue de médecine.

Taille (dia.)	Hauteur	Numéro du produit
24 po	14 po	JS24R.14
24 po	18 po	JS24R.18



Une version bleue alternative



## ROUE MÉDICINALE COUSSINS DE SOL

Le coussin de sol Hive permet aux élèves de s'asseoir confortablement sur le tapis.

Cushion Taille (dia.)	Numéro du produit
24 po	HSFC.MED4



Plusieurs coussins peuvent également être empilés sur l'unité de rangement mobile.



# CARREFOUR D'APPRENTISSAGE

Une grande surface rend ces carrefours idéaux pour les étudiants à la recherche d'un espace tranquille pour étudier. Cette unité offre aux élèves l'intimité dont ils ont besoin pendant leurs études. Construit en utilisant notre cadre de table classique, sa construction robuste et durable peut résister à une utilisation constante.

## Spécifications

### Caractéristiques du plateau de table

- Panneau de particules à haute densité de qualité industrielle d'une épaisseur d'un pouce
- Stratifié haute pression résistant aux rayures
- Fond de table résistant au chewing-gum
- Bande de chant vinyle de 3mm d'épaisseur
- Coins arrondis pour la sécurité
- Panneaux de séparation et étagère 3/4 po

### Caractéristiques du cadre

- Cadre en acier de calibre 16: 2 po par 1 po
- Pieds en tube d'acier de calibre 16: diamètre de 2 po
- Hauteur fixe: 29,5 po
- Patins de plancher pivotants
- Revêtement en poudre durable
- Construction des piètements entièrement soudée
- Expédié entièrement assemblé

## Options

- ↑ ↓ Pattes ajustables
- ⊙ Roulettes pivotantes



### CARREL REFLECT

---

Taille

36 po x 48 po

Numéro du produit

RC3648T



### CARREL SINGLE

---

Taille

24 po x 36 po

Numéro du produit

SC2436T



### CARREL DOUBLE

---

Taille

24 po x 72 po

Numéro du produit

DC2472T



## TABLES À DESSIN

Les tables à dessin sont idéales pour les artistes en herbe et les architectes qui ont besoin d'une bonne surface pour le dessin. Les tables à dessin MityBilt favorisent une posture correcte grâce à une conception ergonomique qui maintient le dos droit et qui évite que les muscles ne s'endolorissent et se fatiguent.

### Spécifications

#### Caractéristiques du plateau de table

- Panneau de particules à haute densité de qualité industrielle d'une épaisseur d'un pouce
- Stratifié haute pression résistant aux rayures
- Fond de table résistant au chewing-gum
- Bande de chant vinyle de 3mm d'épaisseur
- Coins arrondis pour la sécurité
- Auget à crayons

#### Caractéristiques du cadre

- Cadre en acier de calibre 16: 2 po par 2 po
- Construction des piètements entièrement soudée
- Hauteur fixe: 29,5 po
- Fixation métal sur métal
- Patins de plancher pivotants
- Revêtement en poudre durable

### Options

-  Roulettes pivotantes
-  Tableau blanc



## DRAFT SPLIT ADJUSTABLE TOP

Taille	Fixé	Numéro du produit
30 po x 42 po	Droit	DFR3042
30 po x 42 po	Gauche	DFL3042



## DRAFT TILT TOP (36 PO DE HAUT)

Taille	Numéro du produit
30 po x 30 po	DTT3030
30 po x 36 po	DTT3036



## DRAFT FIXED ANGLE TOP

Taille	Numéro du produit
24 po x 36 po	DF2436
24 po x 48 po	DF2448



## DRAFT ADJUSTABLE ANGLE TOP

Taille	Numéro du produit
30 po x 30 po	DAA3030
30 po x 42 po	DAA3042

# SQUAD NOUVEAU

Réimaginez votre vestiaire avec Squad. La gamme de produits Squad est conçue pour offrir un mélange extraordinaire de durabilité et d'adaptabilité. Elle offre à la fois des étagères ouvertes, des sièges souples et des espaces de rangement. Son design bien pensé garantit sa fonctionnalité, établissant une nouvelle norme pour le mobilier de vestiaire.

## Spécifications

### Caractéristiques du cadre

- Construction des piètements 1.25 po entièrement soudée
- Patins à sol antidérapants non amovibles
- Revêtement en poudre durable

### Caractéristiques de l'armoire

- Construction en mélamine ¾ po
- Bande de chant vinyle de 3 mm d'épaisseur
- Boîtes de stockage acoustiques en option

### Caractéristiques de siège

- Mousse de haute densité de 3 po sur siège pour un confort optimal
- Vinyle ignifuge à haute résilience
- Résiste à plus de 1 500 000 double frottements
- Coutures scellées avec des coutures lourdes

## Options



Bacs acoustiques

Assise souple en mousse haute densité recouverte de vinyle ultra-résistant



Bacs de rangement acoustiques en option

Cadre entièrement soudé



### SQUAD BENCH STRAIGHT

Longueur	Hauteur	Profondeur	Numéro du produit
42 po	18.5 po	18.5 po	SQBEN42
72 po	18.5 po	18.5 po	SQBEN72



### SQUAD BENCH 90

Longueur	Hauteur	Profondeur	Numéro du produit
61.3 po	18.5 po	18.5 po	SQBEN90



### SQUAD BOX

Longueur	Hauteur	Profondeur	Numéro du produit
72 po	72 po	18.5 po	SQBOX



### SQUAD POD

Longueur	Hauteur	Profondeur	Numéro du produit
72 po	72 po	18.5 po	SQPOD

A bright, modern STEM makerspace with a light wood herringbone floor. The room features long wooden tables with black metal frames. In the foreground, a central table is equipped with a wooden cabinet base and a white top, with a black tray holding several small bottles. To the left and right are black metal rolling carts with multiple shelves of colorful storage bins (red, yellow, green, blue, white). The background shows more tables, two microscopes, and a wall of white cabinets with open wooden shelving above them. The ceiling has recessed linear lighting.

# STEM MAKERSPACE TINKER TABLES



# STEM

Une gamme de mobilier flexible, mobile et dynamique conçue pour les STIM, et les espaces dédiés à la science et à la création! Le programme des STIM intègre les «quatre C» des compétences du XXIe siècle: créativité, critique (pensée), collaboration et communication. Les élèves travaillent ensemble pour créer des solutions innovantes à des problèmes concrets et pour communiquer leurs solutions aux autres.

## Spécifications

### Caractéristiques du plateau de table

- Panneau de particules à haute densité de qualité industrielle d'une épaisseur d'un pouce
- Stratifié haute pression résistant aux rayures
- Fond de table résistant au chewing-gum
- Bande de chant vinyle de 3mm d'épaisseur
- Coins arrondis pour la sécurité

### Caractéristiques du cadre

- Pieds en tube d'acier de calibre 16: diamètre de 2 po
- Hauteur fixe: 29 po ou 41 po
- Meuble support en bois d'érable, 3/4 po
- Roulettes pivotantes
- Bacs amovibles incassables

## Options



Bloc de boucher



Tableau Chem-surf



Tableau blanc



Bacs amovibles



### STEM COUNTER

La série COUNTER combine une surface de travail et un chariot de rangement en un seul produit, créant une alternative flexible et très économique au périmètre intégré de menuiserie conventionnel. Offert en deux options de hauteur, COUNTER offre une hauteur de surface de travail assis à 41 po et 29 po.

Taille	Hauteur	Trays	Numéro du produit
24 po x 60 po	29 po	12	COUNTER12
24 po x 60 po	41 po	18	COUNTER18



### STEM STATION

La collection de mobilier de laboratoire STATION peut réunir jusqu'à 6 adultes dans un environnement de travail collaboratif tout en offrant un accès immédiat à un espace de rangement intégré sous la surface de travail. Offert en deux options de hauteur, STATION offre une hauteur de surface de travail assis à 41 po et 29 po.

Taille	Hauteur	Trays	Numéro du produit
40 po x 72 po	29 po	18	STATION18
40 po x 72 po	41 po	27	STATION27



### STEM ISLAND

La collection ISLAND offre un grand espace de rangement tout en permettant à 4 adultes de travailler ensemble en groupe avec suffisamment d'espace de travail. Offert en deux options de hauteur, ISLAND offre une hauteur de surface de travail assis à 41 po et 29 po.

Taille	Hauteur	Trays	Numéro du produit
40 po x 72 po	29 po	36	ISLAND36
40 po x 72 po	41 po	54	ISLAND54



# MAKERSPACE

Makerspace offre des moyens pratiques et créatifs d'encourager les élèves à concevoir, à expérimenter, à construire et à inventer en s'intéressant pleinement à la science, à l'ingénierie et au bricolage.

## Spécifications

### Caractéristiques du plateau de table

- Panneau de particules à haute densité de qualité industrielle d'une épaisseur d'un pouce
- Stratifié haute pression résistant aux rayures
- Fond de table résistant au chewing-gum
- Bande de chant vinyle de 3mm d'épaisseur
- Coins arrondis pour la sécurité

### Caractéristiques du cadre

- Pieds en tube d'acier de calibre 16
  - Hauteur ajustable de 30 po à 42 po
- Construction boulonnée
- Construction des piètements entièrement soudée
- Patins de plancher pivotants
- Revêtement en poudre durable

## Options



Illustré: MAKERSPACE Robo et SystemSTOR 9 Tray



## MAKERSPACE XPLOR

Taille	Numéro du produit
30 po x 60 po	MS3060
30 po x 72 po	MS3072
36 po x 60 po	MS3660
36 po x 72 po	MS3672
48 po x 60 po	MS4860
48 po x 72 po	MS4872



## MAKERSPACE ROBO

La bordure de protection ROBO garde les robots en sécurité sur la table!

Taille	Numéro du produit
30 po x 60 po	MS3060.RB
30 po x 72 po	MS3072.RB
36 po x 60 po	MS3660.RB
36 po x 72 po	MS3672.RB
48 po x 60 po	MS4860.RB
48 po x 72 po	MS4872.RB



## MAKERSPACE BLOK

BLOK présente un dessus de table en bloc de boucher en érable massif et protégé avec un fini laqué pour une utilisation durable.

Taille	Numéro du produit
30 po x 60 po	MS3060.BB
30 po x 72 po	MS3072.BB
36 po x 60 po	MS3660.BB
36 po x 72 po	MS3672.BB

# TINKER TABLES

Laisser aux élèves la liberté d'expérimenter tout en apprenant une technique. Les tables Tinker personnalisables sont conçues pour répondre à toutes vos exigences de salle de classe et d'espace. Élargissez votre collection avec le banc Tinker et continuez à ajouter jusqu'à ce que vous atteigniez notre Tinker Max. Avoir du plaisir tout en apprenant aide vos élèves à grandir, alors laissez vos élèves bricoler pendant qu'ils apprennent.



## Spécifications

### Caractéristiques du plateau de table

- Panneau de particules à haute densité de qualité industrielle d'une épaisseur d'un pouce
- Stratifié haute pression résistant aux rayures
- Fond de table résistant au chewing-gum
- Bande de chant vinyle de 3mm d'épaisseur
- Coins arrondis pour la sécurité

### Caractéristiques du cadre

- Pattes en acier de calibre 16: 2 po par 2 po
- Construction entièrement soudée
- Hauteur fixe: 36 po
  - Hauteur fixe optionnelles: 42 po
- Fixation métal sur métal
- Patins de plancher pivotants
- Revêtement en poudre durable

## Options



Hauteur debout



Roulettes pivotantes



Bloc de boucher



Tableau Chem-surf



Tableau phénolique



### TINKER BENCH

Taille	Numéro du produit	Bloc de boucher
24 po x 48 po	TU2448.36	TU2448.36.BB
24 po x 60 po	TU2460.36	TU2460.36.BB
24 po x 72 po	TU2472.36	TU2472.36.BB



### TINKER PRO

Taille	Numéro du produit	Bloc de boucher
30 po x 48 po	TH3048.36	TH3048.36.BB
30 po x 60 po	TH3060.36	TH3060.36.BB
30 po x 72 po	TH3072.36	TH3072.36.BB
36 po x 48 po	TH3648.36	TH3648.36.BB
36 po x 60 po	TH3660.36	TH3660.36.BB
36 po x 72 po	TH3672.36	TH3672.36.BB



### TINKER MAX

Taille	Numéro du produit	Bloc de boucher
24 po x 48 po	TH2448SW.36	TH2448SW.36.BB
24 po x 60 po	TH2460SW.36	TH2460SW.36.BB
24 po x 72 po	TH2472SW.36	TH2472SW.36.BB
30 po x 48 po	TH3048SW.36	TH3048SW.36.BB
30 po x 60 po	TH3060SW.36	TH3060SW.36.BB
30 po x 72 po	TH3072SW.36	TH3072SW.36.BB





**GUÉRIDONS**

# SOLO

La base Solo est conçue pour simplifier les choses et pour vous permettre de créer une disposition et une ambiance à votre goût.

## Spécifications

### Caractéristiques du plateau de table

- Panneau de particules à haute densité de qualité industrielle d'une épaisseur d'un pouce
- Stratifié haute pression résistant aux rayures
- Fond de table résistant au chewing-gum
- Bande de chant vinyle de 3mm d'épaisseur
- Coins arrondis pour la sécurité

### Caractéristiques du cadre

- Colonne centrale en acier de 4 po  
(Tables illustrées avec repose-pieds)
- Pieds doublés de feutre
- Hauteur fixe: 29,5 po
- Construction des piètements entièrement soudée
- Revêtement en poudre durable

## Options



Hauteur debout



Tableau blanc



Passe-câbles



Repose pieds

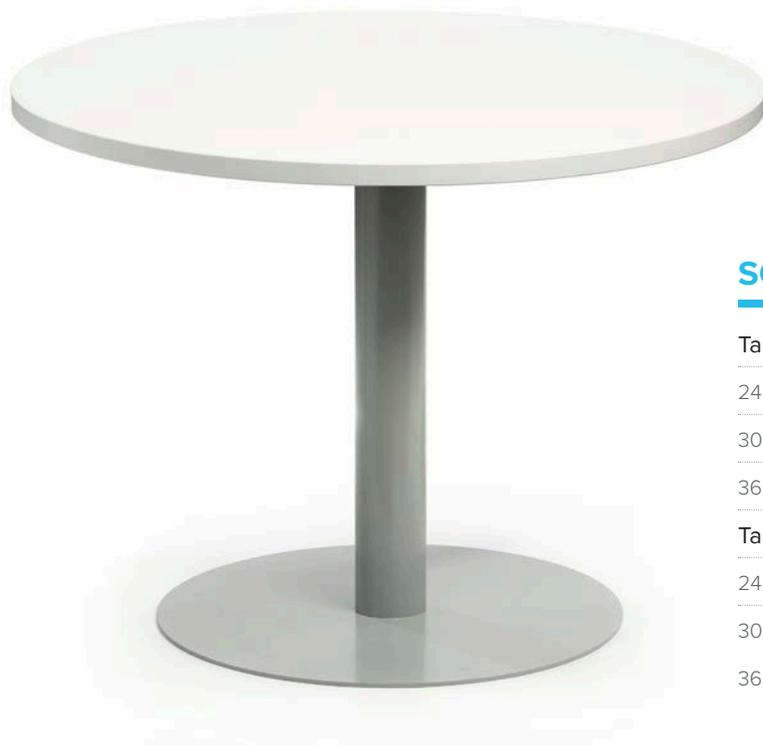

## SOLO ROUND

### Taille (dia.)

24 po

30 po

36 po

### Taille

24 po x 24 po

30 po x 30 po

36 po x 36 po

### Rond

SOL24R

SOL30R

SOL36R

### Carré

SOL2424

SOL3030

SOL3636



## SOLO BISTRO HEIGHT

Hauteur fixe 42 po

Taille (dia.)	Rond
24 po	SOL24R.42
30 po	SOL30R.42
36 po	SOL36R.42
Taille	Carré
24 po x 24 po	SOL2424.42
30 po x 30 po	SOL3030.42
36 po x 36 po	SOL3636.42



## SOLO DOUBLE

Taille	Hauteur	Numéro du produit
24 po x 72 po	30 po	DSOL2472
30 po x 72 po	30 po	DSOL3072
24 po x 72 po	42 po	DSOL2472.42
30 po x 72 po	42 po	DSOL3072.42



## SOLO TRIPLE

Taille	Hauteur	Numéro du produit
24 po x 84 po	30 po	TSOL2484
24 po x 96 po	30 po	TSOL2496
30 po x 84 po	30 po	TSOL3084
30 po x 96 po	30 po	TSOL3096
24 po x 84 po	42 po	TSOL2484.42
24 po x 96 po	42 po	TSOL2496.42
30 po x 84 po	42 po	TSOL3084.42
30 po x 96 po	42 po	TSOL3096.42

# CAFÉ-X

Un lieu d'étude moderne exige des solutions flexibles. Créez un environnement en utilisant notre sélection de tables contemporaines axées sur la conception.

## Spécifications

### Caractéristiques du plateau de table

- Panneau de particules à haute densité de qualité industrielle d'une épaisseur d'un pouce
- Stratifié haute pression résistant aux rayures
- Fond de table résistant au chewing-gum
- Bande de chant vinyle de 3mm d'épaisseur
- Coins arrondis pour la sécurité

### Caractéristiques du cadre

- Colonne en acier, 4 po dia., calibre 16
- Hauteur fixe: 29,5 po
- Patins de plancher pivotants
- Revêtement en poudre durable

## Options



Hauteur debout



Roulettes pivotantes



Tableau blanc



Coins carrés



## CAFÉ-X (ROND OU CARRÉ)

Taille (dia.)	Rond	Taille	Carré
24 po	CAF24R	24 po x 24 po	CAF2424
30 po	CAF30R	30 po x 30 po	CAF3030
36 po	CAF36R	36 po x 36 po	CAF3636
42 po	CAF42R	42 po x 42 po	CAF4242
48 po	CAF48R		

## CAFÉ-X BISTRO HEIGHT

Hauteur fixé de 42 po

Taille (dia.)	Rond	Taille	Carré
24 po	CAF24R.42	24 po x 24 po	CAF2424.42
30 po	CAF30R.42	30 po x 30 po	CAF3030.42
36 po	CAF36R.42		

# FLO

La base a non seulement une concept de pointe et de conception robuste, mais aussi un réglage de hauteur extrêmement facile à utiliser.

## Spécifications

### Caractéristiques du plateau de table

- Panneau de particules à haute densité de qualité industrielle d'une épaisseur d'un pouce
- Stratifié haute pression résistant aux rayures
- Fond de table résistant au chewing-gum
- Bande de chant vinyle de 3mm d'épaisseur
- Coins arrondis pour la sécurité

### Caractéristiques du cadre

- Hauteur de colonne ajustable avec cartouche à gaz
- Base contemporaine de Mode découpée au laser
- Hauteur assis-debout ajustable de 29 po à 44 po
- Patins de plancher pivotants
- Revêtement en poudre durable

## Options



Roulettes pivotantes



Tableau blanc



### FLO (ROND OU CARRÉ)

Taille (dia.)	Rond	Taille	Carré
24 po	FLO24R	24 po x 24 po	FLO2424
30 po	FLO30R	30 po x 30 po	FLO3030
36 po	FLO36R	36 po x 36 po	FLO3636
42 po	FLO42R		

### FLO RECTANGLE

Taille	Numéro du produit
24 po x 36 po	FLO2436
24 po x 48 po	FLO2436
24 po x 60 po	FLO2436
24 po x 72 po	FLO2436
30 po x 48 po	FLO3048
30 po x 60 po	FLO3060
30 po x 72 po	FLO3072

# TANGO

Avec une base de hauteur réglable et une construction élégante légère, ces tables offrent une flexibilité pour organiser votre espace.

## Spécifications

### Caractéristiques du plateau de table

- Panneau de particules à haute densité de qualité industrielle d'une épaisseur d'un pouce
- Stratifié haute pression résistant aux rayures
- Fond de table résistant au chewing-gum
- Bande de chant vinyle de 3mm d'épaisseur
- Coins arrondis pour la sécurité

### Caractéristiques du cadre

- Mécanisme à cliquet pour ajuster la hauteur
- Hauteur ajustable de 30 po à 42 po
- Patins de plancher pivotants
- Revêtement en poudre durable

## Options



## TANGO-X

Taille (dia.)	Rond
24 po	TX24R
30 po	TX30R
Taille	Carré
24 po x 24 po	TX2424
30 po x 30 po	TX3030

# LAYTUS

Le Side Laytus se tient parfaitement à côté de l'un des sièges de la série Juice. Sa base de profil mince lui permet d'être positionné commodément près de vous pour une utilisation comme un support d'ordinateur portable ou surface d'écriture. Soulignez votre espace avec cette table colorée amusante.

## Spécifications

- Colonne en acier, 2 po dia, calibre 16
- Construction entièrement soudée
- Base plate en acier de 1/4 po avec support en feutre
- Plateau de 17,5 po x 16,5 po
- Revêtement en poudre durable



## LAYTUS

Hauteur	Numéro du produit
18 po	LAYTUS18
24 po	LAYTUS24
30 po	LAYTUS30





# CAFÉTÉRIA

# DINE NOUVEAU

DINE allie durabilité et esthétique, transformant ainsi les cafétérias et les espaces de détente. La table et les bancs, fabriqués avec des pieds entièrement soudés et des panneaux de particules de qualité industrielle, promettent une robustesse durable. Les housses de sièges, fabriquées en vinyle à haute résilience, garantissent une qualité et un confort durables.

## Spécifications

### Features

- Panneau de particules à haute densité de qualité industrielle d'une épaisseur d'un pouce
- Stratifié haute pression résistant aux rayures
- Fond de table résistant au chewing-gum
- Bande de chant vinyle de 3mm d'épaisseur
- Coins arrondis pour la sécurité
- Mousse de haute densité de 3 po sur siège
- Vinyle ignifuge à haute résilience
- Résiste à plus de 1 500 000 double frottements
- Coutures scellées avec des coutures lourdes
- Pieds en d'acier de calibre 16
- Construction des piètements entièrement soudée
- Revêtement en poudre durable

### DINE TABLE

Taille	Hauteur	Numéro du produit
23.5 po x 59 po	29.5 po	DINET2459

### DINE BENCH

Taille	Hauteur	Numéro du produit
19.5 po x 47 po	18.5 po	DINEB2047



# LIFT 'N' SHIFT

Les tables à diner Lift 'n' Shift sont compactes et polyvalentes. Elles sont idéales pour une installation rapide dans un espace dédié et pour les petits groupes. Elles sont compactes et faciles à faire passer à travers les portes et d'une salle à l'autre. Une proportion soigneusement étudiée du siège à la table assure une position assise confortable. Aucun point d'articulation qui pourrait piéger les doigts et aucun mécanisme à entretenir. Utilisable en toute sécurité.

## Spécifications

### Caractéristiques du plateau de table

- Panneau de particules à haute densité de qualité industrielle d'une épaisseur d'un pouce
- Stratifié haute pression résistant aux rayures
- Fond de table résistant au chewing-gum
- Bande de chant vinyle de 3mm d'épaisseur
- Coins arrondis pour la sécurité

### Caractéristiques du cadre

- Pieds en d'acier de 2 po de calibre 16
- Construction des piètements entièrement soudée
- Hauteur de table fixe: 29,5 po
- Hauteur du siège: 18 po
- Revêtement en poudre durable

## LIFT 'N' SHIFT

Taille	Numéro du produit
24 po x 48 po	LS2448



# RAVE

La position assise de confort ultime est différente pour chaque élève. Avec sa conception agréable, son dossier flexible et sa courbure lombaire la conception ergonomique de la chaise Rave a relevé ce défi en proposant quatre positions d'assise différentes: vers l'avant, vers l'arrière ou assis sur le côté gauche ou droit de la chaise. Cette liberté de posture permet à vos élèves de rester dans une position assise saine et confortable toute la journée.

## Spécifications

### Caractéristiques du coque

- Coque en une seule pièce
- Quincallerie dissimulée
- Dossier flexible en plastique renforcé
- Conçue pour le mouvement tout en offrant un soutien lombaire

### Caractéristiques du cadre

- Construction des piètements entièrement soudée
- Fini durable en acier inoxydable
- Patins à sol antidérapants non amovibles
- Fixation métal sur métal

## Couleurs de siège



## RAVE CHAIR

- Structure à quatre pattes
- Cadre durable en acier inoxydable et patins protège-plancher
- Empilable

Hauteur de chaise	Numéro du produit
12 po	RV12
14 po	RV14
16 po	RV16
18 po	RV18



### Positions d'assise Rave

Rave offre quatre positions d'assise différentes: vers l'avant, vers l'arrière ou assis sur le côté gauche ou droit de la chaise.





### RAVE STOOL

- Structure à quatre pattes
- Cadre durable en acier inoxydable et patins protège-plancher
- Empilable

Hauteur de chaise	Numéro du produit
-------------------	-------------------

24 po	RR24
-------	------

30 po	RR30
-------	------



### RAVE MOBILE

- Structure à quatre pattes avec quatre roulettes pivotantes
- Cadre durable en acier inoxydable

Hauteur de chaise	Numéro du produit
-------------------	-------------------

16 po	RM16
-------	------

18 po	RM18
-------	------



### RAVE ROCKER

- La base à bascule de la structure légèrement incurvée procure une position assise active
- Offert avec des bandes de feutre sur les rails de bascule pour protéger les sols durs

Hauteur de chaise	Numéro du produit
-------------------	-------------------

12 po	RR12
-------	------

14 po	RR14
-------	------

16 po	RR16
-------	------

18 po	RR18
-------	------



### RAVE FLOOR CHAIR

- Structure à quatre pattes
- Cadre durable en acier inoxydable et patins protège-plancher
- Empilable

Hauteur de chaise	Numéro du produit
4 po	RV4



### RAVE TASK

- Hauteur ajustable avec cartouche à gaz
- Base mobile en étoile

Hauteur de chaise	Numéro du produit
14 po - 19 po	RVTASK1419
17 po - 22 po	RVTASK1722
21 po - 29 po	RVTASK2129



### RAVE LAB

- Hauteur ajustable avec cartouche à gaz
- Base mobile en étoile
- Anneau de pied ajustable

Hauteur de chaise	Numéro du produit
21 po - 29 po	RVLAB2129



### RAVE C1 (COMMANDE SPÉCIALE UNIQUEMENT)

- La structure de Mode porte-à-faux offre plus de liberté de mouvement
- Possibilité de suspendre sur le dessus de la table pour le nettoyage facile
- Cadre durable en acier inoxydable et patins protège-plancher
- Empilable

Hauteur de chaise	Numéro du produit
12 po	RV12C1
14 po	RV14C1
16 po	RV16C1
18 po	RV18C1

## Tailles des chaise Rave

Notre guide rapide et facile pour vous aider à choisir la taille de chaise pour votre environnement d'apprentissage.



Pré-Maternelle - Maternelle



Maternelle - Niveau 2



Niveau 2 - Niveau 5



Niveau 5 - Niveau 12

Hauteur de chaise

12 po

14 po

16 po

18 po

## Pourcentage d'élèves par classe

Pré-Maternelle	100%		
Maternelle	50%	50%	
Niveau 1		100%	
Niveau 2		25%	75%
Niveau 3-4			100%
Niveau 5			50%
Niveau 6-12			100%



# ERGO

Les coquilles Ergo favorisent une bonne posture en encourageant une position assise «ouverte». Cette position est reconnue pour soulager la pression sur le bas du dos et réduire la propension à la courbure de la colonne vertébrale.

## Spécifications

### Caractéristiques du coque

- Coque moulée d'une seule pièce pour une résistance supplémentaire
- Quincallerie dissimulée pour éliminer les points faibles et les fissures du siège
- Bord avant en cascade pour réduire la pression sur les jambes

### Caractéristiques du cadre

- Pivotement à 360 degrés
- Base mobile en étoile
- Hauteur ajustable avec cartouche à gaz



## ERGO TASK

Hauteur de chaise	Numéro du produit
14 po- 19 po	ERTASK1419
17 po- 22 po	ERTASK1722
21 po- 29 po	ERTASK2129



## ERGO LAB

Adjustable foot ring

Hauteur de chaise	Numéro du produit
21 po- 29 po	ERLAB

# SADDLE

Saddle peut être utilisé par les jeunes et les moins jeunes, par les grands comme les petits car sa taille unique s'adapte à tous. Contrairement aux conceptions alternatives, Saddle est moulé par injection en tant que composant unique pour plus de simplicité, de durabilité et un faible coût.

## Spécifications

### Caractéristiques du coque

- Siège durable en forme de selle en plastique
- Disponible en finition au charbon

### Caractéristiques du cadre

- Pivotement à 360 degrés
- Hauteur ajustable avec cartouche à gaz
- Base mobile en étoile

### Les avantages du tabouret Saddle

- Favorise une posture équilibrée et droite
- Réduction des douleurs dorsales
- Évite les efforts excessifs pendant les torsions
- Saddle est monté avec une cartouche à gaz, ce qui le rend compatible avec une large gamme de surfaces de travail de différentes hauteurs
- Se range de manière pratique sous un bureau ou sous une table



## SADDLE TASK

Hauteur de chaise	Numéro du produit
14 po- 19 po	SADTASK1419
17 po- 22 po	SADTASK1722
21 po- 29 po	SADTASK2129

## SADDLE LAB

### Anneau de pied ajustable

Hauteur de chaise	Numéro du produit
21 po- 29 po	SADLAB

# ULTIMA

Pour être à la hauteur tout en étant assis. D'une qualité imbattable, Ultima a fait ses preuves à maintes reprises dans des conditions difficiles et peut honnêtement être décrit comme « sur-construit »! Sa construction robuste entièrement soudée et son siège incassable vous offrent la robustesse que vous méritez.

## Spécifications

### Caractéristiques de siège

- Plateau en plastique disponible en 3 couleurs
- Dossier de siège massif optionnel
- Siège en bois massif optionnel

### Caractéristiques du cadre

- Construction des piètements entièrement soudée
- Anneau de pied en acier de 1/2 po
- Patins à sol antidérapants non amovibles
- Revêtement en poudre durable

## Couleurs de siège\*



\* Pour les couleurs d'Ultima SOFT, référez-vous à l'option de couleur vinyle, p. 126



### ULTIMA FIXED

Hauteur	Numéro du produit	Siège en bois
18 po	S18	S18.WS
24 po	S24	S24.WS
26 po	S26	S26.WS
30 po	S30	S30.WS

### ULTIMA ADJUSTABLE

Hauteur	Numéro du produit
20 po à 26 po	S2026.AH
25 po à 36 po	S2536.AH



### ULTIMA SOFT NEW

Hauteur	Numéro du produit
18 po	S18.SS
24 po	S24.SS
26 po	S26.SS
30 po	S30.SS



### ULTIMA LAB

Hauteur	Numéro du produit
21 po à 29 po	SLAB2129



### ULTIMA 5-LEGGED

Hauteur	Numéro du produit
24 po	S524
30 po	S530



### ULTIMA STACK

Hauteur	Numéro du produit
18 po	SS18
24 po	SS24



### ULTIMA TASK

Hauteur	Numéro du produit
14 po à 19 po	STASK1419
17 po à 22 po	STASK1722
21 po à 29 po	STASK2129

# JIVE

Le tabouret oscillant Jive est doté d'une base convexe qui permet une position assise active contrôlée. Jive permet d'ajuster la hauteur du tabouret en ajoutant ou en retirant les rallonges de colonne, ce qui évite d'acheter un nouveau tabouret à chaque fois!

## Spécifications

### Caractéristiques

- Coque en polypropylène gris clair avec Élastomère thermoplastique
- Base en caoutchouc souple antidérapant et non marquante
- Auto-équilibrage et auto-nivellement
- Rallonges de colonne à hauteur réglable de 3 po, 12 po, 15 po, 18 po and 21 po
- Siège à mémoire de forme
- Construction durable

### Couleurs de siège



Siège à mémoire de forme



Taille ajustable de 3 po



Base en caoutchouc souple auto-équilibrage



### JIVE

Hauteur	Numéro du produit
12 po	JV12
15 po	JV15
18 po	JV18
21 po	JV21

### JIVE STOOL EXTENSION

Hauteur	Numéro du produit
3 po	JV.EXT



# SOFT TOP BENCH

NOUVEAU

## Spécifications

### Caractéristiques

- Mousse de haute densité de 3 po sur siège pour un confort optimal
- Vinyle ignifuge à haute résilience
- Résiste à plus de 1 500 000 double frottements
- Coutures scellées avec des coutures lourdes
- Construction du cadre entièrement soudée
- Hauteur finie: 18 po
- Patins de plancher ajustables
- Revêtement en poudre durable

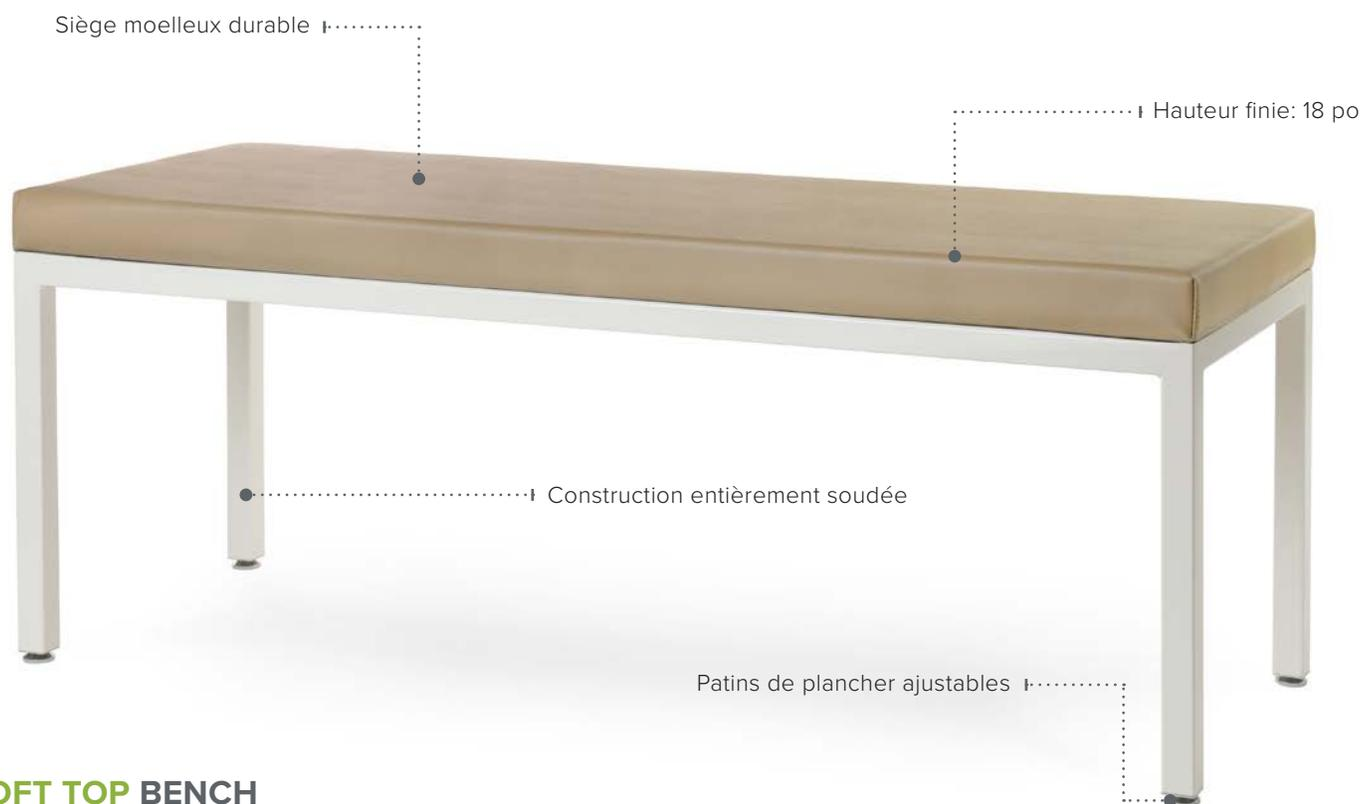

### SOFT TOP BENCH

Longueur	Numéro du produit
48 po	STB48
60 po	STB60
72 po	STB72

# MAPLE SLAT BENCH

## Spécifications

### Caractéristiques

- Lattes en bois d'érable massif avec fini laqué transparent
- Coins arrondis pour la sécurité et le confort
- Construction du cadre entièrement soudée
- Hauteur finie: 18 po
- Patins de plancher ajustables
- Revêtement en poudre durable

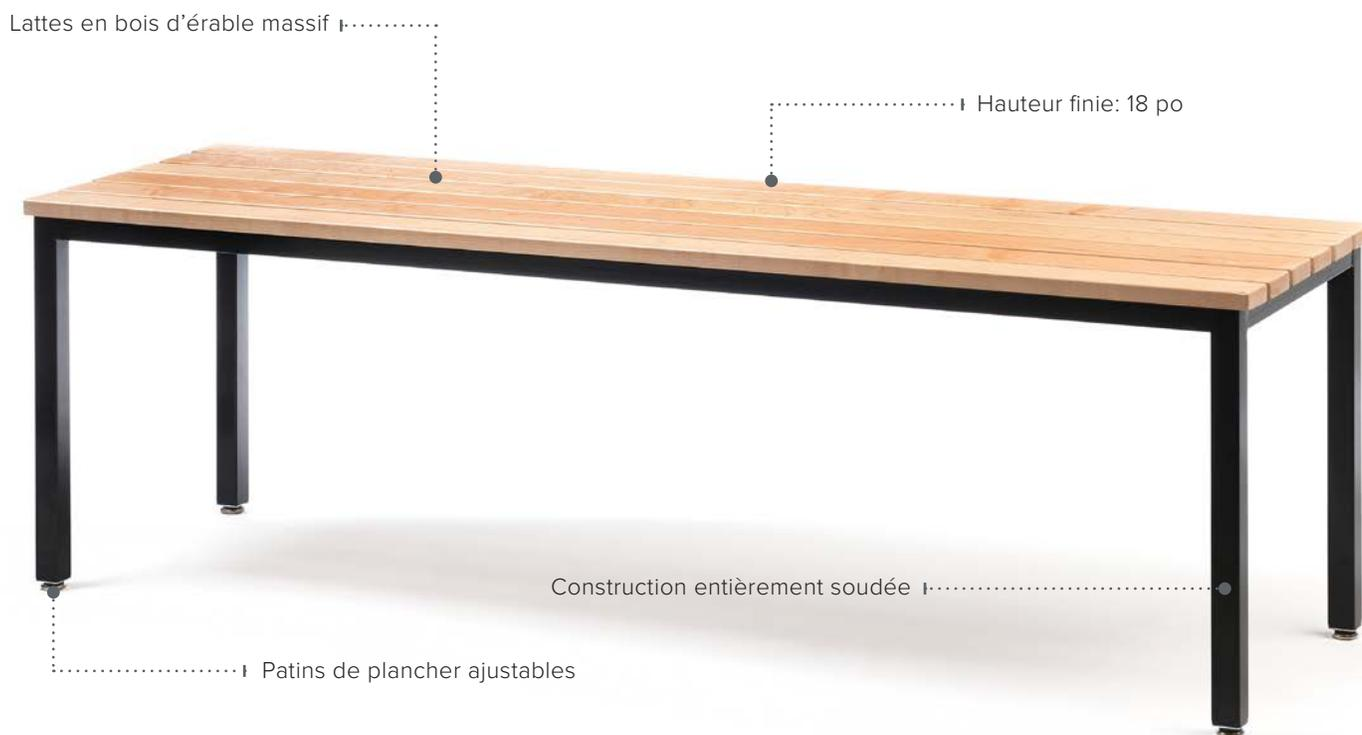

## MAPLE SLAT BENCH

Longueur	Numéro du produit
48 po	MSB48
60 po	MSB60
72 po	MSB72

# JUICE

Les sièges Juice peuvent être combinés pour créer de multiples dispositions, ils sont idéaux pour les études en groupe informelles et un moyen sûr d'apporter vie et vitalité à n'importe quel espace! La structure est légère et solide à la fois, et combine un cadre en bois des mousses et des tissus résistants.





## Spécifications

### Caractéristiques

- Résiste à plus de 1 500 000 double frottements
- Vinyle ignifuge à haute résilience
- Avec finition de protection Endurepel Armour
- Construction robuste pour des années d'utilisation fiable
- Patins de plancher en nylon
- Anti-bactérienne et résistant à la moisissure
- Disponible avec des roulettes pivotantes



### JUICE CUP

Taille (dia.)	Hauteur	Numéro du produit
24 po	14 po	JS24R.14
24 po	18 po	JS24R.18



### JUICE BOX

Taille	Hauteur	Numéro du produit
24 po x 24 po	14 po	JS2424.14
24 po x 24 po	18 po	JS2424.18



### JUICE BAR

Taille	Hauteur	Numéro du produit
20 po x 42 po	14 po	JS2042.14
20 po x 42 po	18 po	JS2042.18



### JUICE TWIST

Taille	Hauteur	Numéro du produit
24 po x 48 po	14 po	JSTW.14
24 po x 48 po	18 po	JSTW.18



### JUICE TWIST LOWBACK

Taille	Hauteur du rangée	Numéro du produit
24 po x 24 po x 43 po	18 po	JSTW.18-LB

Les Juice Twist peuvent être regroupés avec le BookSTOR Twist pour créer une zone d'apprentissage polyvalente pour les élèves.



### JUICE TWIST HIGHBACK

Taille	Hauteur du rangée	Numéro du produit
24 po x 48 po x 43 po	18 po	JSTW.18-HB



Composé de 6 bancs individuels; deux bancs de 24 po et quatre bancs de 16 po

### JUICE SLICE

Taille (dia.)	Hauteur du rangée	Numéro du produit
48 po	16 po et 24 po	JSSL



## JUICE TIMEOUT 2

Taille (l x h x p)	Hauteur du rangée	Numéro du produit
40 po x 34 po x 34 po	17 po et 34 po	JSTO2



## JUICE TIMEOUT 3

Taille (l x h x p)	Hauteur du rangée	Numéro du produit
40 po x 34 po x 34 po	10 po, 26 po et 34 po	JSTO3



## JUICE TIMEOUT CORNER

Taille (w x h x d)	Hauteur du rangée	Numéro du produit
40 po x 34 po x 40 po	17 po	JSTO2-90

## BEAN CHAIR

Taille (l x h x p)	Numéro du produit
23 po x 40 po x 37 po	BBCH





## JUICE SURF

Taille	Hauteur	Numéro du produit
24 po x 48 po	14 po	JSSURF.14
24 po x 48 po	18 po	JSSURF.18



## JUICE EKO

Taille	Hauteur	Numéro du produit
24 po x 48 po	14 po	JSEKO.14
24 po x 48 po	18 po	JSEKO.18

Le Juice Surf et Eko peuvent être jumelés dans diverses combinaisons.



Le coussin de sol Hive permet aux élèves de s'asseoir confortablement sur le tapis.

## JUICE HIVE

Width	Hauteur	Numéro du produit
20 po	4 po	JSHC



## HIVE CART

\*Coussins Hive non compris

Taille	Numéro du produit
22 po x 22 po x 46 po	HIVECART10

# DRIFT

Le siège Drift se compose de 4 formes différentes qui peuvent être combinées de différentes manières pour s'adapter à votre espace d'apprentissage.

## Spécifications

### Features

- Hauteur du siège de 18 po avec support de dossier à mi-hauteur
- Tapissé en toile
- Mousse de polyuréthane ignifuge sans CFC à haute résilience
- Sans phtalate ni PVC
- Construction robuste pour des années d'utilisation fiable
- Cadre en revêtement en poudre avec glissement en caoutchouc

Mousse de polyuréthane ignifuge

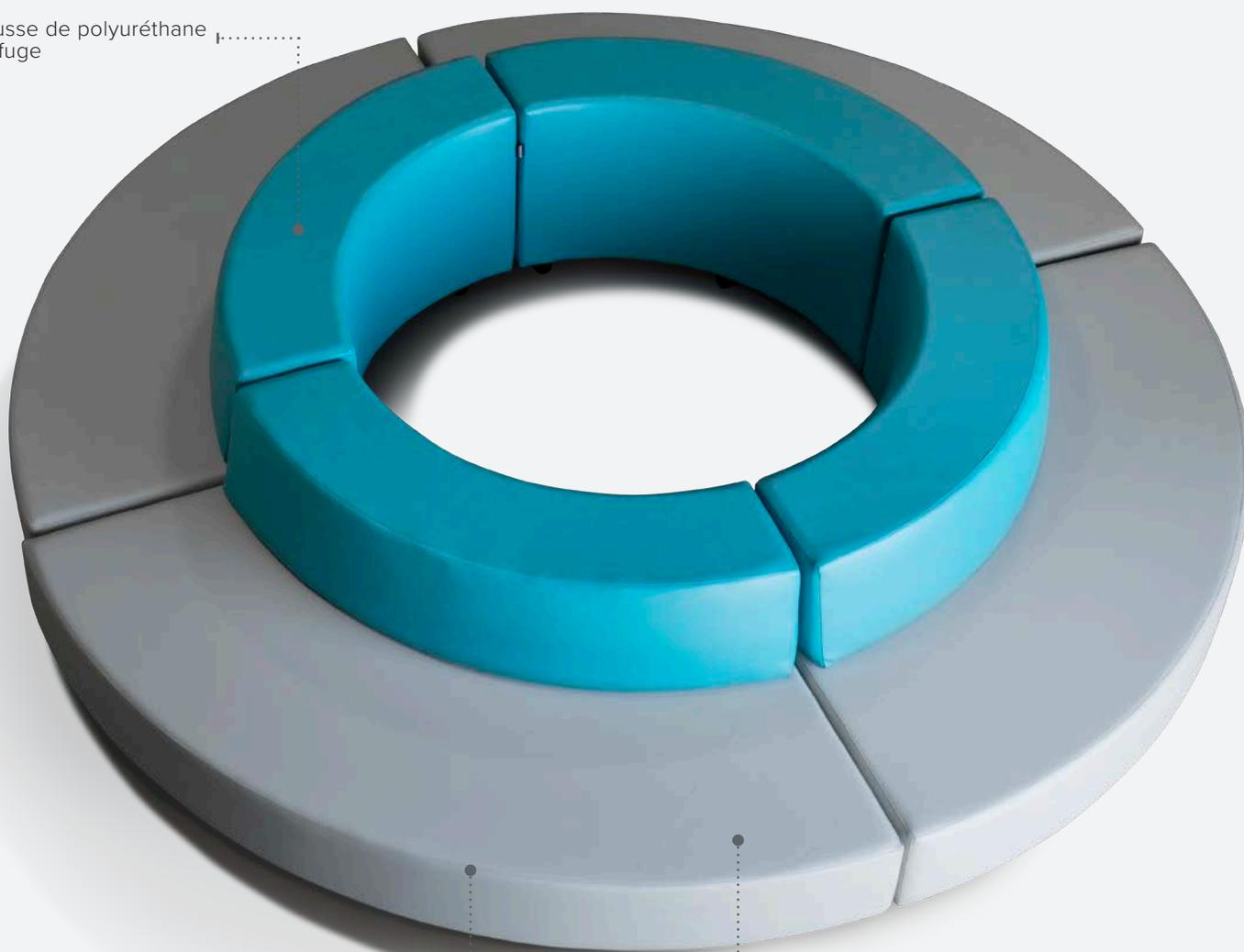

Hauteur du siège de 18 po avec support de dossier à mi-hauteur

Tapissé en vinyle



### DRIFT STRAIGHT

Taille	Hauteur du siège	Numéro du produit
66 po x 30 po x 29.5 po	18 po	DRFTB



### DRIFT INSIDE CURVE

Taille	Hauteur du siège	Numéro du produit
62 po x 62 po x 29.5 po	18 po	DRFT-190



### DRIFT OUTSIDE CURVE

Taille	Hauteur du siège	Numéro du produit
62 po x 62 po x 29.5 po	18 po	DRFT-090



### DRIFT CROSSOVER

Taille	Hauteur du siège	Numéro du produit
66 po x 30 po x 29.5 po	18 po	DRFT-X



# STOCKAGE



# BOOKSTOR

BookSTOR est destiné aux esprits créatifs et innovants; un système de rangement qui structure l'espace et qui crée des zones variables pour le travail contemporain. BookSTOR transforme les systèmes de rayonnages traditionnels et peut être utilisé comme séparateur de pièce pour créer des espaces et des zones de rangement tout en servant d'écran visuel et acoustique. BookSTOR est offert en éléments droits et courbes avec étagères, compartiments et bacs. BookSTOR va de pair avec les sièges souples Juice, créant ainsi l'environnement de travail silencieux parfait pour les élèves qui souhaitent progresser.

## Spécifications

### Caractéristiques

- Panneau de particules à haute densité d'une épaisseur d'un pouce avec tablettes et pignons de 3/4 po
- Bande de chant vinyle de 3mm d'épaisseur
- Structure intérieure en acier entièrement soudée
- Roulettes pivotantes à blocage surdimensionnées
- Panneau arrière en acier perforé et magnétique
- Revêtement en poudre durable
- Poignée intégrale pour une manipulation facile
- Montage encastré pour la sécurité de la classe
- Tablettes réglables avec les supports de sécurité





### BookSTOR STRAIGHT

Width	Hauteur	Profondeur	Numéro du produit
42 po	36 po	18 po	BS4236
42 po	42 po	18 po	BS4242



### BookSTOR TWIST

Width	Hauteur	Profondeur	Numéro du produit
61.75 po	36 po	18 po	BSC4236
61.75 po	42 po	18 po	BSC4242
61.75 po	66 po	18 po	BSC4272



### BookSTOR STUDY COUNTER STRAIGHT

Width	Hauteur	Profondeur	Numéro du produit
42 po	36 po	18 po	SSC4236
42 po	42 po	18 po	SSC4242

### BookSTOR STUDY COUNTER TWIST

Width	Hauteur	Profondeur	Numéro du produit
61.75 po	36 po	18 po	CSC4236
61.75 po	42 po	18 po	CSC4242

### BookSTOR BACK-TO-BACK STRAIGHT

Width	Hauteur	Profondeur	Numéro du produit
42 po	36 po	18 po	BS4236-B2B
42 po	42 po	18 po	BS4242-B2B

### BookSTOR BACK-TO-BACK TWIST

Width	Hauteur	Profondeur	Numéro du produit
42 po	36 po	18 po	BSC4236-B2B
42 po	42 po	18 po	BSC4242-B2B



### BookSTOR TOTE TRAY

Width	Hauteur	Profondeur	Numéro du produit
42 po	42 po	18 po	BS4242.TT9



Associez les unités BookSTOR Twist avec Juice Twist ou les tables Activity Crescent pour créer d'innombrables configurations d'espace d'apprentissage.



\* VOIR LE PAGE 8 POUR LE TABLE AKTIVITY CRESCENT ET LA PAGE 87 POUR LE JUICE SIÈGE SOUPLE

# BOOKBENCH NOUVEAU

Cette gamme innovante d'unités de rangement combine harmonieusement des sièges souples et des solutions de rangement pratiques, offrant une option polyvalente pour l'organisation des espaces d'apprentissage et des salles de classe. Ils peuvent être facilement assemblés en diverses configurations, ce qui permet de créer un environnement personnalisable et confortable.

## Spécifications

### Caractéristiques de siège

- Mousse de haute densité de 3 po sur siège pour un confort optimal
- Vinyle ignifuge à haute résilience dépassant 1 500 000 frottements doubles
- Coutures scellées avec des coutures lourdes

### Caractéristiques du cadre

- Construction en mélamine ¾ po
- Bande de chant vinyle de 3 mm d'épaisseur
- Stratifié haute pression résistant aux rayures
- Panneau arrière en acier perforé et magnétique

## Options



Bacs acoustiques



Combinez BookBENCH Twist avec BookSTOR Twist.



Illustration : Une des configurations possibles, 2 BookBENCH STRAIGHT, 2 BookBENCH DOME et BookBENCH HOLDER, présentée avec des bacs de rangement en option.



### BookBENCH STRAIGHT

Longueur	Hauteur	Profondeur	Numéro du produit
42 po	13 po	18.5 po	BBEN42
72 po	13 po	18.5 po	BBEN72



### BookBENCH TWIST

Longueur	Hauteur	Profondeur	Numéro du produit
61.5 po	13 po	18.5 po	BBENC



### BookBENCH HOLDER

Longueur	Hauteur	Profondeur	Numéro du produit
37 po	13 po	18.5 po	BBENH37
72 po	13 po	18.5 po	BBENH72



### BookBENCH DOME

Longueur	Hauteur	Profondeur	Numéro du produit
37 po	13 po	18.5 po	BBEND

# BOOKBEETL NOUVEAU

BookBEETL est conçu pour répondre aux besoins éducatifs dynamiques d'aujourd'hui, offrant un mélange idéal de confort, de mobilité et de fonctionnalité. La hauteur de l'assise a été étudiée pour s'adapter aux élèves de différents âges, garantissant un soutien ergonomique et un confort tout au long de la journée.

## Spécifications

### Caractéristiques

- Construction en mélamine ¾ po
- Roulettes pivotantes à blocage pour la mobilité
- Mousse de haute densité de 3 po sur siège pour un confort optimal
- Vinyle ignifuge à haute résilience dépassant 1 500 000 frottements doubles
- Coutures scellées avec des points renforcés robustes

### Options



Bac acoustique



Panneau arrière métallique magnétique

## BookBEETL

Longueur	Width	Hauteur	Numéro du produit
19,55 po	14 po	14,5 po	BBTL



Les roues pivotantes le rendent mobile, facile à déplacer et amusant



Coussin d'assise confortable et durable disponible en plusieurs couleurs

Espace de rangement pratique avec boîte de feutre acoustique en option



# RAYONNAGE DE BIBLIOTHEQUE

## Spécifications

### Caractéristiques

- Construction et tablettes en mélamine de qualité industrielle
- Bande de chant vinyle de 3mm d'épaisseur
- Panneau de base porteur renforcé
- Patins de plancher pivotants
- Expédié entièrement assemblé avec bacs amovibles



### LIBRARY SHELVING

Taille	Hauteur	Numéro du produit
11 po x 32 po	36 po	LBS36
11 po x 32 po	42 po	LBS42
11 po x 32 po	60 po	LBS60
11 po x 32 po	72 po	LBS72



### LIBRARY SHELVING BACK-TO-BACK

Taille	Hauteur	Numéro du produit
22 po x 32 po	36 po	LBS-BB36
22 po x 32 po	42 po	LBS-BB42
22 po x 32 po	60 po	LBS-BB60

# CUBBY

## Spécifications

### Caractéristiques du cadre

- Panneau de particules à haute densité d'une épaisseur d'un pouce avec tablettes et pignons de 3/4 po
- Bande de chant vinyle de 3mm d'épaisseur
- Surface de travail continue quand les meubles sont côté à côté
- Standard avec les roulettes pivotantes

### Caractéristiques des bacs

- Emplacement des cartes nomatives
- Bacs en plastique incassables
- Surface de bac lisse pour un nettoyage plus facile
- Expédié entièrement assemblé avec bacs amovibles



### CUBBY 6 TRAY

Taille

40 po x 25 po

Numéro du produit

SWC6DD



### CUBBY 9 TRAY

Taille

40 po x 36 po

Numéro du produit

SWC9DD



### CUBBY 12 TRAY

Taille

40 po x 47 po

Numéro du produit

SWC12DD

# WOOD SYSTEMSTOR

Unités de rangement en bois. Meubles de rangement en bois d'érable, toutes les unités sont expédiées montées avec les bacs de couleur et les profondeurs de votre choix. Vous les préférez fixes ou mobiles? Avec des roulettes à blocage? Avec des bacs standard ou à double profondeur? Ou les deux? C'est vous qui choisissez et sans frais additionnels!

## Spécifications

### Caractéristiques du cadre

- Panneau de particules à haute densité d'une épaisseur d'un pouce avec tablettes et pignons de 3/4 po
- Bande de chant vinyle de 3mm d'épaisseur
- Surface de travail continue quand les meubles sont côte à côte
- Standard avec les roulettes pivotantes

### Caractéristiques des bacs

- Emplacement des cartes nomatives
- Bacs en plastique incassables
- Surface de bac lisse pour un nettoyage plus facile
- Expédié entièrement assemblé avec bacs amovibles

SystemSTOR est un système de stockage adaptable, flexible et de haute qualité. Qu'il s'agisse d'unités fixes ou mobiles, les bacs sont parfaits pour optimiser l'utilisation des espaces, afin que ceux-ci soient efficaces, efficients et esthétiques.



### WOOD 6 TRAY

Mode	Taille	Numéro du produit
Mobile	14.5 po x 27.5 po	SWW-6-M
Fixé	14.5 po x 27.5 po	SWW-6-F



### WOOD 9 TRAY

Mode	Taille	Numéro du produit
Mobile	14.5 po x 38.75 po	SWW-9-M
Fixé	14.5 po x 38.75 po	SWW-9-F



### WOOD 12 TRAY

Mode	Taille	Numéro du produit
Mobile	27.75 po x 27.5 po	SWW-12-M
Fixé	27.75 po x 27.5 po	SWW-12-F



### WOOD 18 TRAY

Mode	Taille	Numéro du produit
Mobile	38.75 po x 27.75 po	SWW-18W-M
Fixé	38.75 po x 27.75 po	SWW-18W-F



### WOOD 18 TRAY

Mode	Taille	Numéro du produit
Mobile	28.5 po x 39.5 po	SWW-18T-M
Fixé	28.5 po x 39.5 po	SWW-18T-F



### WOOD 27 TRAY

Mode	Taille	Numéro du produit
Mobile	41.25 po x 38.75 po	SWW-27-M
Fixé	41.25 po x 38.75 po	SWW-27-F



### WOOD 30 TRAY

Mode	Taille	Numéro du produit
Mobile	43.5 po x 38.75 po	SWW-30-M
Fixé	43.5 po x 38.75 po	SWW-30-F



### WOOD 6 TRAY - EXTRA WIDE

Mode	Taille	Numéro du produit
Mobile	20.25 po x 27.5 po	EWV-6-M
Fixé	20.25 po x 27.5 po	EWV-6-F



### WOOD 36 TRAY

Mode	Taille	Numéro du produit
Fixé	43.5 po x 52 po	SWW-36W-F



### WOOD 9 TRAY - EXTRA WIDE

Mode	Taille	Numéro du produit
Mobile	20.25 po x 38.75 po	EWV-9-M
Fixé	20.25 po x 38.75 po	EWV-9-F



### WOOD 12 TRAY - EXTRA WIDE

Mode	Taille	Numéro du produit
Mobile	40 po x 27.5 po	EWV-12-M
Fixé	40 po x 27.5 po	EWV-12-F



### WOOD 27 TRAY - EXTRA WIDE

Mode	Taille	Numéro du produit
Mobile	41.25 po x 38.75 po	EWV-27-M
Fixé	41.25 po x 38.75 po	EWV-27-F



### WOOD 18 TRAY - EXTRA WIDE

Mode	Taille	Numéro du produit
Mobile	40 po x 38.75 po	EWV-18-M
Fixé	40 po x 38.75 po	EWV-18-F

### Plateau coulissant et inclinable

D'une conception novatrice, le "Glide & Tilt" Runner Module" avec dispositif intégré "Arrestor & Tilt" maintient le plateau en position ouverte inclinée, facilitant l'accès et l'affichage clair du contenu du plateau. Cette caractéristique permet au plateau de s'arrêter en position ouverte sans tomber de l'unité de stockage et pourtant, par une simple manœuvre, le plateau peut être facilement retiré de l'unité.



# METAL SYSTEMSTOR

Unités de rangement en métal. Unités SystemSTOR en acier entièrement soudées. Toutes les unités sont expédiées montées avec les bacs de couleur et les profondeurs de votre choix. Vous les préférez fixes ou mobiles? Avec des roulettes à blocage? Avec des bacs standard ou à double profondeur? Ou les deux? C'est vous qui choisissez et sans frais additionnels!

## Spécifications

### Caractéristiques du cadre

- Tube carré en acier de calibre 16 d'un po
- Tablette supérieure en acier
- Construction des piètements entièrement soudée
- Standard avec les roulettes pivotantes
- Revêtement en poudre durable

### Caractéristiques des bacs

- Emplacement des cartes nomatives
- Bacs en plastique incassables
- Surface de bac lisse pour un nettoyage plus facile
- Expédié entièrement assemblé avec bacs amovibles

Il n'y a pas de limite aux combinaisons de bacs qui peuvent être utilisées dans n'importe quelle unité de stockage.



### METAL 6 TRAY

Mode	Taille	Numéro du produit
Mobile	16 po x 29.25 po	SWM-6-M
Fixé	16 po x 29.25 po	SWM-6-F



### METAL 9 TRAY

Mode	Taille	Numéro du produit
Mobile	16 po x 40.75 po	SWM-9-M
Fixé	16 po x 40.75 po	SWM-9-F



### METAL 12 TRAY

Mode	Taille	Numéro du produit
Mobile	29.5 po x 29.25 po	SWM-12-M
Fixé	29.5 po x 29.25 po	SWM-12-F



### METAL 27 TRAY

Mode	Taille	Numéro du produit
Mobile	43.25 po x 40.75 po	SWM-27-M
Fixé	43.25 po x 40.75 po	SWM-27-F



### METAL 18 TRAY

Mode	Taille	Numéro du produit
Mobile	29.5 po x 40.75 po	SWM-18T-M
Fixé	29.5 po x 40.75 po	SWM-18T-F



### METAL 54 TRAY

Mode	Taille	Numéro du produit
Mobile	43.25 po x 75.25 po	SWM-54-M
Fixé	43.25 po x 75.25 po	SWM-54-F



### METAL 18 TRAY

Mode	Taille	Numéro du produit
Mobile	43.25 po x 29.25 po	SWM-18W-M
Fixé	43.25 po x 29.25 po	SWM-18W-F



## METAL 6 TRAY - EXTRA WIDE

Mode	Taille	Numéro du produit
Mobile	22 po x 29.25 po	EWM-6-M
Fixé	22 po x 29.25 po	EWM-6-F



## METAL 12 TRAY - EXTRA WIDE

Mode	Taille	Numéro du produit
Mobile	41.75 po x 29.25 po	EWM-12-M
Fixé	41.75 po x 29.25 po	EWM-12-F



## METAL 9 TRAY - EXTRA WIDE

Mode	Taille	Numéro du produit
Mobile	22 po x 40.75 po	EWM-9-M
Fixé	22 po x 40.75 po	EWM-9-F



## METAL 18 TRAY - EXTRA WIDE

Mode	Taille	Numéro du produit
Mobile	41.75 po x 40.75 po	EWM-18-M
Fixé	41.75 po x 40.75 po	EWM-18-F



## METAL 18 TRAY TALL - EXTRA WIDE

Mode	Taille	Numéro du produit
Mobile	41.75 po x 40.75 po	EWM-18T-M
Fixé	41.75 po x 40.75 po	EWM-18T-F



## METAL 36 TRAY - EXTRA WIDE

Mode	Taille	Numéro du produit
Fixé	41.25 po x 75.25 po	EWM-36-F

# BACS AMOVIBLES

Une gamme totalement coordonnée de plateaux de stockage incassables alliant résistance, durabilité et design. Plateaux réversibles permettant l'utilisation d'un système d'étiquetage à fenêtre ou d'une zone "Easy Peel" pour les grandes étiquettes autocollantes.

## Spécifications

### Caractéristiques des bacs

- Emplacement pour cartes
- Bacs en plastique incassable
- Surfaces lisses pour un nettoyage facile

### Options de couleur pour les bacs



## STANDARD WIDTH TRAYS (SW)

Tailles de bacs	Dimensions (W x L x H)
SW Singulier	12.25 po x 16.75 po x 3 po
SW Double	12.25 po x 16.75 po x 6.25 po
SW Quadruple	12.25 po x 16.75 po x 12 po

## EXTRA WIDE TRAYS (EW)

Tailles de bacs	Dimensions (W x L x H)
EW Singulier	18.5 po x 16.75 po x 3 po
EW Double	18.5 po x 16.75 po x 6.25 po
EW Quadruple	18.5 po x 16.75 po x 12 po

## KIT DE PLATEAU ET GLISSIÈRE

Disposez de plateaux de rangement en dessous de la table.

Numéro du produit TTR



Les bacs de largeur standard sont illustrés avec les tailles de table les plus courantes.

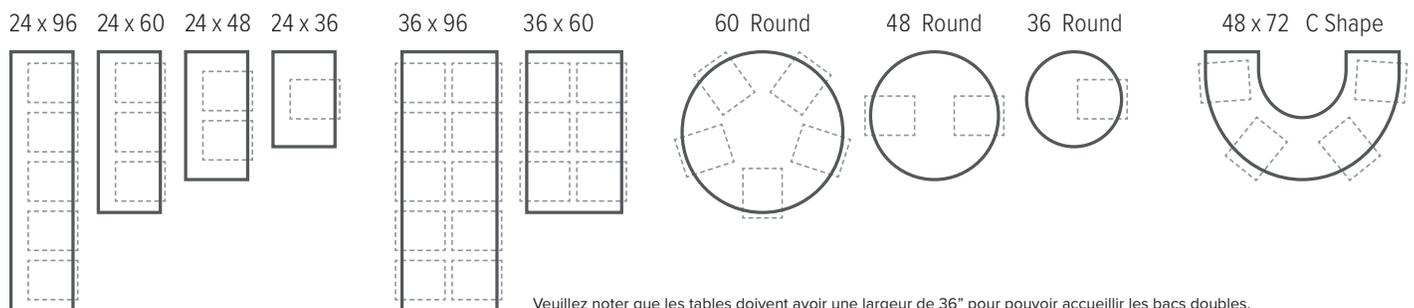

Veillez noter que les tables doivent avoir une largeur de 36" pour pouvoir accueillir les bacs doubles.

# ÉDUCATION PRÉSCOLAIRE





# JUMBO

La série Jumbo est une gamme de tables sécuritaires et durables, adaptées aux plus jeunes. Conçues spécialement pour les centres de la petite enfance, les tables disposent de pattes Jumbo à hauteur ajustable. Ces tables sont offertes dans une gamme de couleurs et de finis variés et sont présentées ci-dessous dans notre populaire série de couleurs primaires.

## Spécifications

### Caractéristiques du plateau de table

- Panneau de particules à haute densité de qualité industrielle d'une épaisseur d'un pouce
- Stratifié haute pression résistant aux rayures
- Fond de table résistant au chewing-gum
- Bande de chant vinyle de 3mm d'épaisseur
- Coins arrondis pour la sécurité

### Caractéristiques du cadre

- Pieds en tube d'acier de calibre 16
  - Pieds Espire standard de 2 po, ajustable de 17 po à 25 po
- Construction des piètements entièrement soudée avec patte de support découpée au laser
- Patins de plancher pivotants
- Revêtement en poudre durable

## Options

-  Pattes ajustables
  Roulettes pivotantes
  Tableau blanc
  Bacs amovibles



### JUMBO C-SHAPE

Taille

36 po x 60 po

Numéro du produit

E3660C.LO



### JUMBO SQUARE

Taille	Numéro du produit
30 po x 30 po	E3030.LO
36 po x 36 po	E3636.LO
42 po x 42 po	E4242.LO
48 po x 48 po	E4848.LO



### JUMBO RECTANGLE

Taille	Numéro du produit
24 po x 36 po	E2436.LO
24 po x 48 po	E2448.LO
24 po x 60 po	E2460.LO
30 po x 48 po	E3048.LO
30 po x 60 po	E3060.LO



### JUMBO TRAPEZOID

Taille	Numéro du produit
24 po x 48 po	E2448Z.LO



### JUMBO ROUND

Taille (dia.)	Numéro du produit
30 po	E30R.LO
36 po	E36R.LO
42 po	E42R.LO
48 po	E48R.LO

# ENVIRON

MityBilt a développé la table Activity Environ pour une apparence plus « naturelle ». Cette table est offerte avec un laminé en grain de bois haute pression et une bande de chant de 3 mm assortie. Ce qui différencie cette série des autres, c'est la conception de ses pattes. Prenez quelques instants pour les découvrir. La série inclut des pattes de 2 po de diamètre à hauteur ajustable avec un insert en bois massif. Offerte en érable et chêne, elle possède également le charme d'une table en bois massif... mais pas au même prix.

## Spécifications

### Caractéristiques du plateau de table

- Panneau de particules à haute densité de qualité industrielle d'une épaisseur d'un pouce
- Stratifié haute pression résistant aux rayures
- Fond de table résistant au chewing-gum
- Bande de chant vinyle de 3mm d'épaisseur
- Coins arrondis pour la sécurité

### Caractéristiques du cadre

- Pieds en tube d'acier de calibre 16
  - Pieds Espire standard de 2 po, ajustable de 17 po à 25 po
- Insert réglable en bois
- Construction des piètements entièrement soudée avec patte de support découpée au laser
- Patins de plancher pivotants
- Revêtement en poudre durable

## Options



Bacs amovibles



## ENVIRON RECTANGLE

Taille	Numéro du produit
24 po x 36 po	EN2436.LO
24 po x 48 po	EN2448.LO
24 po x 60 po	EN2460.LO
30 po x 48 po	EN3048.LO
30 po x 60 po	EN3060.LO



### ENVIRON C-SHAPE

Taille	Numéro du produit
36 po x 60 po	EN3660C.LO



### ENVIRON TRAPEZOID

Taille	Numéro du produit
24 po x 48 po	EN2448Z.LO



### ENVIRON ROUND

Taille (dia.)	Numéro du produit
30 po	EN30R.LO
36 po	EN36R.LO
42 po	EN42R.LO
48 po	EN48R.LO



### ENVIRON SQUARE

Taille	Numéro du produit
30 po x 30 po	EN3030.LO
36 po x 36 po	EN3636.LO
42 po x 42 po	EN4242.LO
48 po x 48 po	EN4848.LO

# APPRENTISSAGE VISUEL

Les tables d'apprentissage visuel de MityBilt présentent des designs exclusifs. Ces tables imprimées uniques et colorées feront certainement l'envie de tous les enseignants. Construits avec notre stratifié haute pression, ils sont faits pour résister à une utilisation quotidienne.

## Spécifications

### Caractéristiques du plateau de table

- Panneau de particules à haute densité de qualité industrielle d'une épaisseur d'un pouce
- Stratifié haute pression résistant aux rayures
- Fond de table résistant au chewing-gum
- Bande de chant vinyle de 3mm d'épaisseur
- Coins arrondis pour la sécurité

### Caractéristiques du cadre

- Pieds en tube d'acier de calibre 16
  - Pieds Espire standard de 2 po
- Construction des piètements entièrement soudée avec patte de support découpée au laser
- Patins de plancher pivotants
- Revêtement en poudre durable

## Options



## CARTE BILINGUE DU CANADA

Taille (dia.)	Hauteur	Numéro du produit
48 po	17 po- 25 po	E48R.CAN.LO
48 po	24 po- 30 po	E48R.CAN

### Caractéristiques

- Frontières provinciales
- Frontières nationales
- Animaux provinciaux
- Hymne national bilingue
- Autoroutes principales
- Symboles nationaux
- Drapeux provinciaux
- Symboles provinciaux
- Montagnes
- Fleuves
- Lacs
- Océans
- Fuseaux horaires
- Hauteur des sommets





## CARTE DES ÉTATS-UNIS

Taille (dia.)	Hauteur	Numéro du produit
48 po	17 po- 25 po	E48R.USA.LO
48 po	24 po- 30 po	E48R.USA

### Caractéristiques

- Hymne national
- Sites historique principaux
- Frontières des états
- Drapeux des états
- Capitales des états
- Fuseaux horaires
- Frontières nationales
- Symboles nationaux
- Autoroutes principales
- Hauteur des sommets
- Fleuves
- Lacs
- Océans

## ROAD MAP

Standard avec les pattes espire de 17 po à 25 po et un bande de chant noir.

Taille	Scene	Numéro du produit
24 po x 48 po	4 table set	E2448RTS.LO
24 po x 48 po	Village	E2448VM.LO
24 po x 48 po	City	E2448CM.LO
24 po x 48 po	Farm	E2448FM.LO
24 po x 48 po	Beach	E2448BM.LO



Les enfants adorent explorer les rues de leur ville, en particulier sur cet ensemble de tables avec carte routière.

# ADMINISTRATEUR

## Spécifications

### Caractéristiques du plateau de table

- Panneau de particules à haute densité de qualité industrielle d'une épaisseur d'un pouce
- Stratifié haute pression résistant aux rayures
- Fond de table résistant au chewing-gum
- Bande de chant vinyle de 3mm d'épaisseur
- Coins arrondis pour la sécurité



### FLO LECTERN

Hauteur ajustable avec cartouche à gaz de 29 po à 44 po

Taille	Numéro du produit
24 po x 30 po	PZFL2430



### POZE LECTERN

Lutrin mobile de 42 po de haut avec dessus ergonomique incliné

Taille	Numéro du produit
18 po x 18 po	LT1818



### CADDY POUR ENSEIGNANT

Accès par fil, aération latérale et 2 étagères internes

Taille	Numéro du produit
30 po x 48 po	TC3048.42



### BOX FILE

Avec tiroir verrouillable

Taille (W x D x H)	Numéro du produit
15.5 po x 20 po x 24.5 po	BBF.SLV



## YOYO

Ajustable par manivlle de 26 po à 42 po

Taille	Numéro du produit
24 po x 48 po	YO2448
24 po x 60 po	YO2460
24 po x 72 po	YO2472
30 po x 48 po	YO3048
30 po x 60 po	YO3060
30 po x 72 po	YO3072



## ULTRA DESK

Table Return optionnelle de 24 po x 36 po disponible

Taille	Numéro du produit	Return
24 po x 48 po	UL2448	UL2448.RT
24 po x 60 po	UL2460	UL2460.RT
24 po x 72 po	UL2472	UL2472.RT
30 po x 48 po	UL3048	UL3048.RT
30 po x 60 po	UL3060	UL3060.RT
30 po x 72 po	UL3072	UL3072.RT



## APEX

Avec gestion intégrale des câbles, un panneau de fond et un socle Box Box File verrouillable

Taille	Numéro du produit
24 po x 60 po	AP2460
30 po x 60 po	AP3060



## APEX DOUBLE

Variante bacs doubles

Taille	Numéro du produit
30 po x 60 po	AP3060.BBF2
30 po x 72 po	AP3072.BBF2

# ACOUSTIQUE

Notre série acoustique offre une oasis de tranquillité, même au milieu d'un environnement bruyant. Les panneaux acoustiques de haute qualité absorbent le bruit, créant ainsi un lieu de travail plus paisible. La structure est légère, durable et disponible en plusieurs couleurs.

## Spécifications

### Caractéristiques

- Coefficient de réduction du bruit à NRC 0.85
- 100% polyester (60% de fibres recyclées P.E.T)
- Peut être modifié pour s'adapter à vos tables ou bureaux existants
- Résistant à la moisissure
- Stockage à plat
- Fabriqué au Canada



### ACOUSTIQUE POD

Notre Acoustique Pod, qui reprend le traditionnel parcours d'apprentissage, est parfait pour un apprentissage individuel ou collaboratif.

Taille	Hauteur	Hauteur table	Numéro prod.
24 po x 48 po	53 po	30 po	HSPD



### ACOUSTIQUE SLIDE

Hauteur	Numéro du produit
24 po	HSS2426



Maple



Ash



Cosmo

## ACOUSTIQUE TREES

Tree	Hauteur	Numéro du produit
Cosmo	94.75 po	BTCOS/15240/12
Ash	94.5 po	BTASH/120240/12
Maple	95 po	BTMPL/17240/12



## ACOUSTIQUE FOLD

Taille	Numéro du produit
24 po x 36 po x 14 po	HSF2436



## ACOUSTIQUE SCREEN

Hauteur	Numéro du produit
54 po	HSFD/76137

# COULEURS ET FINIS

## Options de stratifié pour les plateaux de table



## Options de chants de table



## Options de stratifié de l'unité de stockage



REMARQUE : LES COULEURS ILLUSTRÉES REPRÉSENTENT SEULEMENT QUELQUES-UNES DES COULEURS. COMMANDEZ NOS ÉCHANTILLONS DE COULEURS POUR OBTENIR UNE REPRÉSENTATION PRÉCISE DE NOS COULEURS ET FINITIONS. LES COULEURS REPRÉSENTÉES À L'ÉCRAN ET SUR LES DOCUMENTS IMPRIMÉS PEUVENT DIFFÉRER DES COULEURS ACTUELS.

Options de chants de rangement

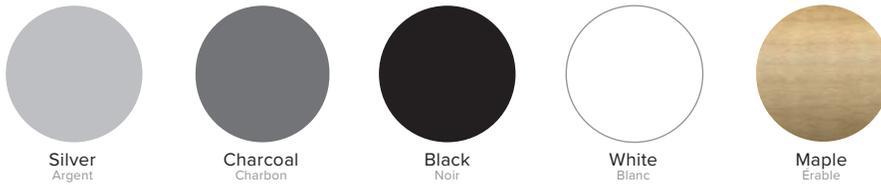

Options de revêtement en poudre du métal

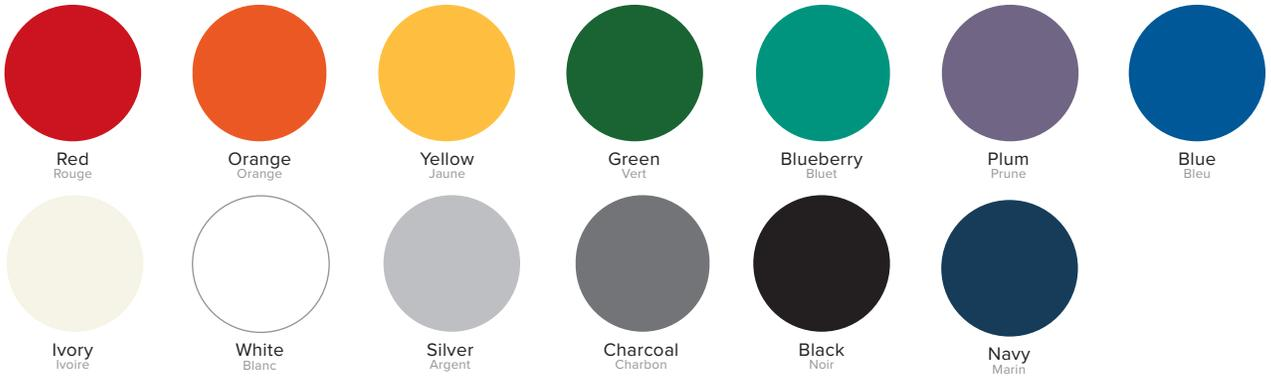

Options de vinyle pour sièges souples



Options de feutre acoustique



REMARQUE : LES COULEURS ILLUSTRÉES REPRÉSENTENT SEULEMENT QUELQUES-UNES DES COULEURS. COMMANDEZ NOS ÉCHANTILLONS DE COULEURS POUR OBTENIR UNE REPRÉSENTATION PRÉCISE DE NOS COULEURS ET FINITIONS. LES COULEURS REPRÉSENTÉES À L'ÉCRAN ET SUR LES DOCUMENTS IMPRIMÉS PEUVENT DIFFÉRER DES COULEURS ACTUELS.

 **Certifié Greenguard Gold**

Tous les pupitres et bureaux MityBilt sont conformes aux normes les plus rigoureuses sur la qualité de l'air intérieur en allant au-delà des exigences de l'institut environnemental Greenguard.

 **Garantie À Vie Limitée**

MityBilt est reconnu pour son mobilier éducatif de premier ordre et s'est bâti une réputation grâce à ses produits issus de l'ingénierie dépassant les attentes des clients en matière de qualité et de durabilité. Pour votre tranquillité d'esprit, MityBilt offre une garantie à vie limitée sur tous ses produits.

 **Fabriqué au Canada**

MityBilt est une entreprise détenue et exploitée par des Canadiens. Avec la richesse et les ressources disponibles au Canada, tous les produits MityBilt sont fabriqués à partir de matières Canadiennes de haute qualité.



PO BOX 1158  
20 LIMESTONE BAY  
STONEWALL, MANITOBA,  
R0C2Z0

WWW.MITYBILT.COM  
866.282.7243

